

DEPENDENCIA: PRESIDENCIA MUNICIPAL
DEPARTAMENTO: TESORERIA
OFICIO No.: 0391/III/2021

JUCHIPILA, ZAC A 19 DE MARZO DEL 2021

ASUNTO: Entrega de Cuenta Pública 2021

H. LXIII LEGISLATURA DEL ESTADO DE ZACATECAS

Presente

En cumplimiento a lo establecido en los artículos 121 segundo párrafo de la Constitución Política del Estado Libre y Soberano de Zacatecas y 60 primer párrafo, fracción III, en materia de Hacienda Pública Municipal, inciso f) de la Ley Orgánica del Municipio, y 19 y 20, párrafos: segundo, tercero y cuarto de la Ley de Fiscalización y Rendición de Cuentas del Estado de Zacatecas, por medio del presente oficio se procede a hacer entrega ante esta H. Legislatura del Estado de Zacatecas, el Informe Anual de la Cuenta Pública 2020 del Municipio de Juchipila, Zacatecas, así como el correspondiente al Sistema Municipal de Agua Potable (Organismo Descentralizado) e Informe Anual Consolidado de Tesorería y de su organismo entidad descentralizada, presentándose impresos y en digital en un CD, para tal efecto a fin de comprobar la suficiente integración, se anexa al presente la Constancia de Validación emitida por la Auditoría Superior del Estado.

Se solicita a esta H. Legislatura del Estado que se nos selle una copia del presente oficio a efecto de dejar constancia de la fecha de recepción por parte del poder Legislativo del Estado de Zacatecas para los efectos legales que resulten procedentes.



AYUNTAMIENTO

[Signature]

C. MARIA ELENA LUNA ARELLANO
TESORERA MUNICIPAL
JUCHIPILA, ZACATECAS

ACUSE

Auditoría Especial B
Departamento de Recepción de Documentos
Oficio número: PL-02-03-RD/ 0999 /2020
Asunto: Validación de información y documentación
para la entrega de la Cuenta Pública del Ejercicio 2020
Guadalupe, Zacatecas, a 22 de marzo de 2021

Dip. Pedro Martínez Flores
Presidente de la Comisión de Vigilancia de la
H. LXIII Legislatura del Estado de Zacatecas
Presente

De conformidad con lo establecido en los artículos 121 segundo párrafo de la Constitución Política del Estado Libre y Soberano de Zacatecas, 19 y 20 segundo y quinto párrafo, de la Ley de Fiscalización y Rendición de Cuentas del Estado de Zacatecas, por este conducto hago de su conocimiento que se realizó la validación de la información y documentación presentada por el Municipio de Juchipila, Zacatecas; así como el Sistema Operador de Agua Potable y Alcantarillado de Juchipila; a las 13:50 horas del día de la fecha; determinándose que ésta reúne los requisitos indispensables para proceder a la revisión de la Cuenta Pública correspondiente al ejercicio 2020, por lo cual se emite la presente constancia para que se proceda a la entrega formal de esa H. Legislatura del Estado de Zacatecas.

Por ausencia del Auditor Superior del Estado de Zacatecas, firma el Auditor Especial "B" de la Auditoría Superior del Estado de Zacatecas, C. Lic. Ana María Mata López, con fundamento en los artículos 99, segundo párrafo, 102 y 104 primer párrafo, fracción XI, de la Ley de Fiscalización y Rendición de Cuentas del Estado de Zacatecas y artículos 15 primer párrafo, fracción I y 28 del Reglamento Interior de la Auditoría Superior del Estado de Zacatecas, publicado en el Periódico Oficial Órgano del Gobierno del Estado de Zacatecas, en fecha 06 de diciembre de 2017.

Atentamente
AUDITORA ESPECIAL B

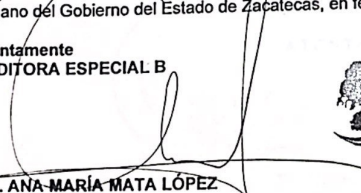
LIC. ANA-MARÍA MATA LÓPEZ



c.c.p. C. Rafael Jiménez Muñoz. -Presidente Municipal de Juchipila, Zacatecas. -Para Conocimiento y Efectos
c.c.p. Archivo
LC/WPC

Av. Pedro Coronel #20
Frac. Cañada la Bufa
C.P. 98619, Guadalupe, Zac.

Fecha de Autorización: 04/05/2018

Teléfonos: 01(492) 922 8584
01(492) 922 8637
www.asczac.gob.mx

JUCHIPILA, ZAC A 19 DE MARZO DEL 2021

ASUNTO: Entrega de Cuenta Pública 2021

L.C. RAUL BRITO BERUMEN
AUDITOR SUPERIOR DEL ESTADO DE ZACATECAS
Presente



Por medio del presente tenemos a bien informarle que el H. Ayuntamiento del Municipio de Juchipila, Zacatecas, dando cumplimiento a lo establecido en los Artículos 19 y 20, párrafos: segundo, tercero y cuarto de la Ley de Fiscalización y rendición de cuentas del Estado de Zacatecas, a efecto de poder dar cumplimiento con lo establecido en el artículo 60 primer párrafo, fracción III, en materia de Hacienda Pública Municipal, inciso f) de la Ley Orgánica del Municipio, así como a lo señalado en el segundo párrafo del artículo 121 de la Constitución Política del Estado Libre y Soberano de Zacatecas, por medio del presente oficio se procede a hacer entrega ante esta H. Legislatura del Estado de Zacatecas, el Informe Anual de la Cuenta Pública 2020 del Municipio de Juchipila, Zacatecas, así como el correspondiente al Sistema Municipal de Agua Potable (Organismo descentralizado) e informe anual Consolidado de Tesorería y de su organismo o entidad descentralizada, presentándose de manera impresa y en digital a efecto de que sean analizadas en su integración y de resultar procedente a la entrega del Informe de Cuenta Pública ante la Legislatura del Estado.



ATENTAMENTE

C. MARIA ELENA LUNA ARELLANO
TESORERA MUNICIPAL
JUCHIPILA, ZACATECAS

ACUSE



Gobierno Municipal 2018-2021
Juchipila
CUMPLIENDO CONTIGO

JUCHIPILA
¡Es increíble!
DEPENDENCIA: PRESIDENCIA MUNICIPAL
DEPARTAMENTO: TESORERIA
OFICIO No.: 0391/III/2021

JUCHIPILA, ZAC A 19 DE MARZO DEL 2021

ASUNTO: Entrega de Cuenta Pública 2021

H. LXIII LEGISLATURA DEL ESTADO DE ZACATECAS

Presente

En cumplimiento a lo establecido en los artículos 121 segundo párrafo de la Constitución Política del Estado Libre y Soberano de Zacatecas y 60 primer párrafo, fracción III, en materia de Hacienda Pública Municipal, inciso f) de la Ley Orgánica del Municipio, y 19 y 20, párrafos: segundo, tercero y cuarto de la Ley de Fiscalización y Rendición de Cuentas del Estado de Zacatecas, por medio del presente oficio se procede a hacer entrega ante esta H. Legislatura del Estado de Zacatecas, el Informe Anual de la Cuenta Pública 2020 del Municipio de Juchipila, Zacatecas, así como el correspondiente al Sistema Municipal de Agua Potable (Organismo Descentralizado) e Informe Anual Consolidado de Tesorería y de su organismo entidad descentralizada, presentándose impresos y en digital en un CD. para tal efecto a fin de comprobar la suficiente integración, se anexa al presente la Constancia de Validación emitida por la Auditoría Superior del Estado.

Se solicita a esta H. Legislatura del Estado que se nos selle una copia del presente oficio a efecto de dejar constancia de la fecha de recepción por parte del poder Legislativo del Estado de Zacatecas para los efectos legales que resulten procedentes.

A T E N T A M E N T E

C. MARIA ELENA LUNA ARELLANO
TESORERA MUNICIPAL
JUCHIPILA, ZACATECAS



Mixtón SN
Colonia Centro C.P. 99960
Juchipila, Zac.



467 952-03-30
467 952-00-36
467 952-12-43



presidenciamunicipaljuchipila@hotmail.com



Acta # 68.

Sesión Extraordinaria
dinaria N° 35°
17/02/21

En la Ciudad de Juchitán, Estado de Oaxaca, el día 17 de febrero en el salón de cabildo a las 16:00 hrs, se reunieron los miembros del Ayuntamiento para celebrar una sesión extraordinaria bajo el siguiente orden del día:

- 1.- Pase de lista
- 2.- Verificación legal del Quórum.
- 3.- Instalación legal de la sesión.
- 4.- Análisis, discusión y en su caso aprobación del acta de cabildo de fecha 6 de enero del 2021.
- 5.- Análisis, discusión y en su caso aprobación del acta de cabildo de fecha 20 de enero del 2021.
- 6.- Análisis, discusión y en su caso aprobación del acta de cabildo de fecha 2 de febrero del 2021.
- 7.- Análisis, discusión y en su caso aprobación del informe mensual de tesorería correspondiente al mes de diciembre 2020.
- 8.- Análisis y discusión y en su caso aprobación del informe del cuarto trimestre de tesorería del año 2020.
- 9.- Análisis y discusión y en su caso aprobación de la Cuenta Pública del ejercicio fiscal 2020 de tesorería.

10.- Análisis, discusión y en su caso aprobación por las recontrataciones de los CC:

AURIANA ERIKA MENDOZA LOPEZ	AUXILIAR S.R.E.	28 DE FEBRERO
EUGENIO ISLAS AVELAR	ENC. BAÑOS PUBLICOS	28 DE FEBRERO
BRENDA EDUVIGES NÚÑEZ GONZÁLEZ	ENC. DE RECURSOS HUMANOS	28 DE FEBRERO
CHRISTIAN HERNÁNDEZ DURAN	PSICOLOGO	28 DE FEBRERO
ESAU ESPARZA ORTIZ	AUX. S.R.E.	28 DE FEBRERO
RAFAEL GERARDO AVILA DELGADO	SECRETARIO	28 DE FEBRERO
REBECA TORRES HUERTA	SECRETARIA	28 DE FEBRERO
MARTIN RAMÍREZ VENEGAS	MATANCERO	28 DE FEBRERO
M.A. GUADALUPE SANDOVAL MEJIA	TERAPISTA FÍSICO	28 DE FEBRERO
MARCO ANTONIO GUADIANA LÓPEZ	MATANCERO	28 DE FEBRERO

11.- Clausura de la sesión.

Punto No 1

En el Pase de lista no estuvieron presente los Regidores Lesly Paola Vázquez Ruiz, Y Grace I Plasencia Lara quien solicitan Permiso Para no asistir a esta reunión de cabildo Para asuntos Perdonales, Por lo cual solicitan Se justifique su Inasistencia.

SECRETARÍA DE GOBIERNO
JUCHITÁN, OAX.
Foja 1 de 11
COPIA CERTIFICADA
COPIA CERTIFICADA

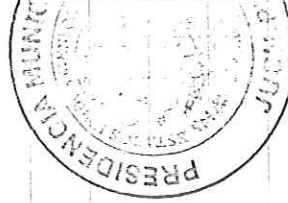



Sistencia.

Punto No 2.

El secretario de gobierno municipal le informa al Presidente municipal que estando aun asi es la mayoría del H. Ayuntamiento verificamos que hay quorum legal por lo tanto todos los acuerdos que se lleven sean válidos para ausentes y presentes.

Punto No 3.

Al haber quorum legal el presidente municipal de clara instalada legalmente la sesión siendo las 16:45 del día de hoy 17 de febrero 2021 damos por iniciada esta sesión extraordinaria de cabildo esperando que los puntos que aqui se presenten sean en beneficio de la sociedad Juchipilenses.

Punto No 4.

El secretario de gobierno da lectura a los acuerdos tomados en la sesión ordinaria de fecha 06 de enero 2021.

VOTACION

ACUERDO

UNANIMIDAD

Aprobación de las contrataciones de los CC: RAMÓN ALVAREZ ABARCA, como auxiliar en cuadrilla de Obras Públicas y JOSE FRANCISCO PRADO YAÑEZ, como oficial operativo de Protección Civil.

UNANIMIDAD

Aprobación de los informes físico financiero de los programas:

- FISE-2020 mes de octubre y noviembre
- PROG 2XI-2020 mes de octubre y noviembre.
- FONDO III-2020 mes de octubre y noviembre.
- FONDO IV-2020 mes de octubre y noviembre.

UNANIMIDAD

Aprobación de los informes físico financieros del mes de septiembre 2020, pertenecientes a Obras Públicas.

UNANIMIDAD

Aprobación de los informes físico financieros del mes de octubre 2020, pertenecientes a Obras Públicas.

UNANIMIDAD

Aprobación de los informes físico financieros del mes de noviembre 2020, pertenecientes a Obras Públicas.

El secretario somete a votación el Punto; Siendo aprobado por UNANIMIDAD.

Punto No 5.

El secretario de gobierno da lectura a los acuerdos tomados en la sesión extraordinaria de fecha



SECRETARIA DE GOBIERNO
JUCHIPILA, ZAC
Folios 2 de 11
COPIA CERTIFICADA



20 de enero 2021.



VOTACION

ACUERDO

UNANIMIDAD

Aprobación de la Sesión Extraordinaria fecha 23 de diciembre del 2020.

UNANIMIDAD

Aprobación de las recontractaciones de los CC:

KARLA GISELA FLORES ORTEGA	SECRETARIA
LETICIA DE LA CRUZ ALMARAZ	INTENDENTE
PEDRO HUMBERTO DE LA CRUZ BALVANEDA	CHOFER
YASMIN ULLOA MENA	COORDINADORA DE P.C
GERARDO ARTURO CARRANZA ALVARADO	GESTOR Y ASESOR EN CDMX
ALDO ADRIÁN BAÑUELOS AGUAYO	PSICOLOGO
JORGE LÓPEZ	AUX. PARQUES Y JARDINES
LORENA VILLALPANDO VARGAS	SECRETARIA
ALEJANDRO LOPEZ GARCIA	CHOFER DE ALUMBRADO PUBLICO
JOSE GERARDO LOPEZ MUÑOZ	OFICIAL DE POLICIA
PEDRO AYAL SOTO	OFICIAL DE POLICIA

UNANIMIDAD

Aprobación de las contrataciones de MELISA MARTINEZ BENAVIDEZ, Aux. Secretaria de Relaciones Exteriores en Juchipila, Zacatecas, C. HUGO RAMIREZ AGUAYO, Como Oficial de Seguridad Pública y C. RUBEN RODRIGUEZ LUNA, Como Velador.

UNANIMIDAD

Aprobación para autorizar el fraccionamiento Idealistas del Cambio ubicado en la Mezquitera Sur, comunidad de Juchipila, Zac como Fraccionamiento Popular para la escrituración de viviendas por parte de la Secretaria de Desarrollo Urbano, Vivienda y Ordenamiento Territorial (SEDUVOT)

Se Somete a votacion el Punto; Siendo aprobado Por
 UNANIMIDAD.
 Punto No.6.
 El Secretario de Cio bieno da lectura a los acuerdos
 tomados en la sesion ordinaria de fecha 02 de
 Febrero 2021.

SECRETARIA SE GOBIERNO
 JUCHIPILA, ZAC.
 FOLIO 3 de 11
 COPIA CERTIFICADA



VOTACION

ACUERDO

UNANIMIDAD

Aprobación de los informes físico financiero del mes de diciembre, correspondiente a la dirección de desarrollo económico.

UNANIMIDAD

Aprobación de modificación de incremento al monto aprobado para la siguiente obra: RESTAURACIÓN DE ALUMBRADO PUBLICO A BASE DE REPOSICIÓN DE 5 POSTES DE 9 MTS DE ALTURA Y CABLEADO CON 58 LUMINARIAS DE 100 WATT, EN BOULEVARD SUR EN LA CABECERA MUNICIPAL, CON UN MONTO INICIAL APROBADO DE \$ 301,491-55, CON MODIFICACION E INCREMENTO DE \$ 2, 149-58 QUEDANDO UN MONTO FINAL APROBADO DE \$ 303,641-13.

UNANIMIDAD

aprobación de la diligencia de Jurisdicción Voluntaria, solicitada por el C. JOSE ORTEGA LÓPEZ, a efecto de acreditar la posesión de un Predio Rustico Ubicado en la Mezquitera Norte perteneciente a este Municipio de Juchipila, Zac. Donde el H. Ayuntamiento da la opinión sobre la ubicación y localización del Bien Inmueble No afecta Bienes Municipales.



UNANIMIDAD	Aprobación de celebrar Convenio con el Secretariado Ejecutivo del Sistema Estatal de Seguridad Pública para la adquisición de una patrulla marca Ford Modelo F150 XL CREW CAB 4x2 año 2020, 6 cilindros con color exterior blanco con azul y color interior gris en tela, con número de motor F13306, con número de serie 1FTEW1CB1LK1F13306, TRANSMISIÓN AUTOMÁTICA, A CAMBIO DE APORTACIÓN POR PARTE DEL Municipio de Juchipila de \$ 400,000.00 para el equipamiento del nuevo edificio de Seguridad Pública Municipal una vez terminado.
UNANIMIDAD	Aprobación de donación de una fracción de terreno de 165.02 M2, del terreno de la explanada de la feria, para la construcción de oficina del Sistema Operador de Agua Potable y Alcantarillado de Juchipila (SOAPAJ).
UNANIMIDAD	Aprobación de modificación de techo financiero del proyecto denominado "Modernización de tramo carretero con carriles de desaceleración en entronque a los barrios cabecera Municipal Juchipila, Zacatecas" autorizado en acta de Cabildo No. 63 de fecha 11 de diciembre de 2020 por un monto de \$2'400,000.00 para quedar en \$2'800,000.00 con fuente de financiamiento Recursos Propios Remanentes 2020.
UNANIMIDAD	Aprobación del Informe Físico Financiero del mes de diciembre de 2020 correspondiente a Obras Públicas.
UNANIMIDAD	Aprobación de proyecto acabados con trabajos de albañilería, instalación sanitaria, instalación hidráulica, instalación eléctrica y recubrimientos en 18 viviendas del Fraccionamiento "Idealistas del Cambio" en La Mezquitera Sur (M2-L1, M4-L4, M5-L1, M5-L4, M5-L6, M6-L1, M6-L2, M6-L3, M6-L4, M6-L5, M6-L6, M6-L7, M6-L8, M6-L10, M6-L11, M6-L12, M6-L13, M6-L14).
UNANIMIDAD	Aprobación de los informes físico financieros del mes de noviembre 2020, pertenecientes a Obras Públicas.

Se somete a votación el punto; Siendo aprobado por UNANIMIDAD.
Punto No 7.
El Secretario de Gobierno da lectura al Punto Municipal a tratar cediéndole la voz al tesorero Municipal el L. A. Daniel Cervantes Bañuelos, le hago la presentación del informe de tesorería correspondiente al mes de diciembre de 2020, en el cual me permito presentar el estado de resultados obtenidos nosotros un total de ingresos del 07 de diciembre al 31 de diciembre por \$ 7,374,870.91 igual tenemos total de gastos y otros perdidos por 74,606,868.89 obteniendo al 31 de diciembre un desahorro de \$7,231,997.98 en el estado de situación financiera al 31 de diciembre del 2020 tenemos activos no circulantes de \$ 8,944,735.83, activos no circulante \$59,078,074.32 haciendo un total de activos de \$68,022,870.15 un total de pasivos circulantes \$ 4,464,725.19 haciendo una hacienda Pública de \$63,558,084.96 por lo que estar dando a conocer dentro de los informes el estado

SECRETARÍA DE GOBIERNO
JUCHIPILA, ZAC.
FOLIO 4 de 11
COPIA CERTIFICADA



de origen de aplicación de los recursos, esto lo estoy subiendo por la balanza de comprobación para que ustedes vean como se obtienen los ingresos x los recursos y como se ejecutan o como se gasta en este periodo para el mes de diciembre del 07 de diciembre al 31 de diciembre el municipio ya tenía una existencia en efectivo de 8,509,243.41 obtuvimos ingresos sobre impuestos \$ 97,530.13 ese predial que se cobró en el mes de diciembre, derechos \$ 170,790.62 de productos \$ 40,917.00 de aprovechamiento un ajuste para el cierre del ejercicio que no se llevo tuvimos que cuadrarlo x hubo un estado negativo de 124,505.03 en participaciones y aportaciones obtuvimos otros ingresos de 7,189,631.53, ingresos financieros \$ 504.66, disminuciones del activo por \$ 24,526,939.42 incremento de pasivo \$ 7,998,726.52 haciendo un total de \$ 48,409,980.26 los cuales se aplican de la siguiente manera de todos esos ingresos por servicios personales que es la nómina \$ 4,840,828.57 materiales y suministros de \$ 567,858.49, servicios generales \$ 896,012.16 ayudas sociales de \$ 42,812.20 estancias, depreciaciones, deterioros obsolescencias \$ 7,295,779.54 incremento del activo \$ 8,888,225.7 disminuciones de pasivos \$ 8,560,294.67 disminuciones de patrimonio \$ 8,555,721.45 existencia en efectivo equivalentes al 31 de diciembre es de \$ 7,798,974.68 este es el informe correspondiente al mes de diciembre nada mas para hacer una aclaración el desahorro que se obtuvo en el mes de diciembre de \$ 7,231,997.98 en el estado de resultados nosotras cada fin de año tenemos que hacer los ajustes las capitalizaciones que por ley se nos pide que es la ley publica en el transcurso de año todas las obras que se van realizando se van contabilizando dentro de un activo porque ya al final del ejercicio nosotras o desarrollo economico u obras publicas determina esa

SECRETARIA DE GOBIERNO
MUNICIPAL ZAC
FOLIO 5 DE 11
COPIA CERTIFICADA

Obra que fue capitalizada o ya directamente alguna, cuando es capitalizable una obra o una inversión realizada en un inmueble del municipio incrementa su valor esto es una obra capitalizable, cuando el gasto se gasta en una calle o en un espacio público al final del año el gasto se va a no capitalizable se va al gasto directamente es por eso que durante todo el año la contabilización se va realizando dentro del activo y ya cuando nos quieren capitalizar las obras o meterlas al gasto es cuando ya se refleja las cuentas contables y aparte por las depreciaciones se realiza también al finalizar el año, nosotros tenemos que realizar las depreciaciones al final del año de todos los activos propiedad del municipio para tener un valor real cada año, cada último del año tenemos que hacer la depreciación para darle un valor real a los bienes del municipio. Pregunta el tesorero municipal al H. Ayuntamiento si tienen alguna duda o pregunta,

- Participa el Lic. Jaime Haro cid donde comenta cuando se refiere a disminución de los activos es por venta o depreciación, contesta el tesorero que en este caso debe ser por depreciación y por capitalización como tenemos la capitalización de las obras, cuando nosotros la pagamos a un proveedor cien mil pesos por ejm. ese importe no lo llevamos nosotros al gasto en ese momento sino que lo llevamos nosotros a los activos porque no sabemos si esa obra se va a capitalizar o se va ir al gasto directo al final del año ya cuando tenemos las actas de entrega y recepción es cuando nos dicen sabemos que esta obra se va directo al gasto entonces lo sacamos del activo para meterlo al gasto directo y disminuimos el activo en ese momento adquirimos deudas cuando nos van pasando obras y las vamos comprometiendo comprometemos ese dinero etc

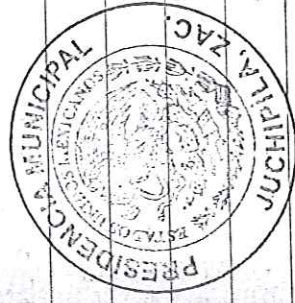

SECRETARÍA DE GOBIERNO
 JUCHITÁN, OAXACA
 6 de 11
 COPIA CERTIFICADA



recurso porque no lo podemos gastar en otra cosa porque es específicamente para esa obra.

El Secretario de Gobierno quien este de acuerdo en la aprobación del informe mensual de tesorería correspondiente al mes de diciembre de 2020, le es de favor se manifiesten levantando su mano --- Aprobado por UNANIMIDAD.

Punto No 8.

El Secretario de Gobierno da lectura al Punto a tratar cediéndose la voz al tesorero Municipal el L.A Daniel Cervantes Bañuelos, les Presento el informe de tesorería del cuarto trimestre del 2020 del 01 de octubre al 31 de diciembre el estado de resultados para este periodo tenemos nosotros un total de ingresos por \$ 14,486,284.26, un total del gasto y otras pérdidas de un \$ 21,854,817.66 un desahorro por --- \$ 7,368,533.40 en el estado de Situación Financiera ya al 31 de diciembre del 2020 tenemos activos circulantes por \$ 8,944,735.83 activos no circulantes por \$ 59,078,074.32 un total de activos de \$ 68,022,870.15 haciendo una hacienda Pública / Patrimonio de \$ 63,558,084.96 en estado de origen y aplicación de los recursos obtuvimos ingresos por existencia en efectivo en el banco de \$ 12,242,093.99 por impuestos de \$ 464,986.08 por derechos \$ 461,602.63 en productos \$ 143,889.00 de aprovechamiento de \$ 702,403.93 en participaciones de \$ 13,291,305.21 en ingresos financieros de \$ 2,097.41, disminuciones del activo de \$ 32,533,717.93, incremento del pasivo \$ 19,259,156.51 ya en la aplicación de los recursos tenemos que en servicios Personales \$ 9,841,965.21, materiales y suministros \$ 1,342,164.02, servicios Generales \$ 1,789,706.33 transferencias al resto del sector Público \$ 49,893.83, ayudas Sociales \$ 130,741.40, estimaciones, depreciaciones, deterioros, obsolescencias de \$ 963,577.33

SECRETARÍA DE GOBIERNO
JUCHIPILCO, S.L. DE C.V.
Folio 7 de 11
COPIA CERTIFICADA



Inversiones Publicas no capitalizable de \$ 7,295,779.54
Incremento del activo \$ 20,396,544.77, disminuciones
del Pasivo \$ 19,915,194.13, disminuciones del Patru-
monio \$ 8,555,721.45; existencia en efectivo y
equivalentes \$ 7,798,974.68 que es lo que agra-
vamos nuestra existencia en bancos, Regenta el
tesorero municipal si tiene alguna duda, nada nos
para aclarar en el Sector Público son las aporaciones
directamente que hace tesorería o el gasto co-
niente para obras del municipio le ponemos noso-
tros el Presupuesto por em las obras del Parque,
la subida al Panteon que son obras del mismo gas-
to corriente. El Secretario de Gobierno Pregun-
ta al H. Ayuntamiento quien este de acuerdo en la
aprobación del Informe del cuarto trimestre de te-
sorería del año 2020, les pido de favor semani-
fiesten levantando su mano. Aprobado Por UNANI-
MIDAD.

Punto No 9.

El Secretario de Gobierno da lectura al Punto
a tratar cediendole la voz al tesorero Municipal
el L.A. Daniel Cejantes Bañuelos, aqui yo vo-
mos a dar el informe y requerimiento de todo
lo que paso en la administracion del 07 de enero
al 31 de diciembre nosotros obtuvimos ingre-
sos de 07 de enero al 31 de diciembre 2020 por
\$ 70,264,269.93 obtuvimos nosotros gastos y otras
perdidas \$ 61,630,915.80 y obteniendo un ahorro del
ejercicio 2020 \$ 8,633,354.13.

En el estado de Situacion financiera al 31 de diciem-
bre del 2020:

Activo Circulante \$ 8,944,735.83

Activo no Circulantes \$ 59,078,074.32

Total de activo \$ 68,022,810.15.

Traemos Pasivos Circulantes \$ 4,464,725.19, haciendo un
total de hacienda Pública \$ 63,558,084.96. En el estado

SECRETARIA SEGOB
ESTADOS UNIDOS MEXICANOS
8
11
COPIA CERTIFICADA



de origen y aplicación de los recursos. obtuvimos los ingresos por ejercicio fiscal 2020 por impuestos \$ 7,836,154.70 es todo lo del Predial, Porderecho \$ 2,180,994.92, en productos \$ 681,902.00. Aprovechamiento \$ 2,556,861.13 Participaciones \$ 56,852,295.74 Ingresos Financieros \$ 10,065.46 otros ingresos y Beneficios Varios \$ 145,997.00. Disminuciones del activo \$ 106,587,800.33 Incremento del Pasivo \$ 80,084,296.38 Incremento del Patrimonio \$ 77,952,775.90 Aplicación de los Recursos Servicios Personales \$ 34,951,553.34 Materiales x Suministros \$ 3,737,452.81 Servicios Generales \$ 9,556,133.55. Transferencias a cargo del sector Publico \$ 3,053,008.63 Ayudas sociales \$ 2,072,510.60 Estimaciones, Depreciaciones Deterioros, Absencias \$ 963,557.33 Inversión Pública no capitalizable \$ 7,295,779.54 Incremento del activo \$ 166,817,635.80 Disminuciones del Pasivo \$ 75,619,571.19 Disminuciones del Patrimonio \$ 23,028,045.07 Existencia en efectivo y equivalentes al 31 de diciembre \$ 7,798,974.68.

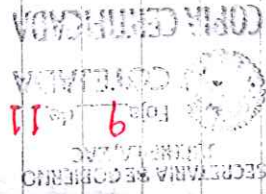

Este es el informe de la Cuenta Pública correspondiente al ejercicio fiscal 2020, comenta si tiene alguna pregunta o duda o alguna observación referente Punto. El Secretario de Gobierno toma la Palabra y Pregunta quien este de acuerdo en la aprobación de la Cuenta Pública del ejercicio fiscal 2020 de tenerio, les pido de favor Se manifiesten levantando su mano.

Aprobado Por UNANIMIDAD.

Punto No 10.

El Secretario de Gobierno da lectura al Punto:
Análisis, discusión y en su caso aprobación para los
recontrataciones de los CC:

ADRIANA ERIKA MENDOZA LOPEZ	AUXILIAR S.R.E.	28 DE FEBRERO
EUGENIO ISLAS AVELAR	ENC. BAÑOS PUBLICOS	28 DE FEBRERO
BRENDA EDUVIGES NÚÑEZ GONZÁLEZ	ENC. DE RECURSOS HUMANOS	28 DE FEBRERO
CHRISTRIAN HERNÁNDEZ DURAN	PSICOLOGO	28 DE FEBRERO
ESAU EL ESPARZA ORTIZ	AUX. S.R.E.	28 DE FEBRERO
RAFAEL GERARDO ÁVILA DELGADO	SECRETARIO	28 DE FEBRERO
REBECA TORRES HUERTA	SECRETARIA	28 DE FEBRERO
MARTIN RAMÍREZ VENEGAS	MATANCERO	28 DE FEBRERO
MA. GUADALUPE SANDOVAL MEJIA	TERAPISTA FÍSICO	28 DE FEBRERO
MARCO ANTONIO GUADIANA LÓPEZ	MATANCERO	28 DE FEBRERO

Pregunta el secretario si hay algun comentario
al respecto, y si no les pido de favor quien este
de acuerdo en la aprobación se manifiesten leván-
tando su mano aprobado por UNANIMIDAD.
Punto No 11.

Siendo las 17:16 hrs del día 17 de febrero del
2021 Clausuramos esta Sesión Extraordinaria de
Cabildo esperando que estos informes de te-
sorería aprobados x las actas de cabildo sean
realmente un avance para el desarrollo de nues-
tro municipio. Muchas gracias.

Firmas del H. Ayuntamiento.

A.g. Rafael Jiménez Núñez

Presidente Municipal.

Lic. Yolanda Guadalupe Gutiérrez.

Sindica Municipal

C. Marco Antonio Rodríguez Rodríguez. *Marco Antonio*

C. Esmeralda Graña Don. Esmeralda García Don

C. Miguel Ángel Ramírez Gutiérrez Miguel A. Ramírez

L.V. Ana Karen Rodríguez Jáuregui

C. Geovani Quirarte Pardo

C. Liza Ibelit Seina López

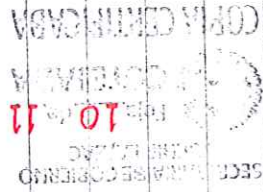



M.ª. Maria del Rocio Moreno Sanchez
Lic. Jaime Haro cid.
C. Leoly Paola Vazquez Ruiz
L.T. Crael Plascencia Lara

[Handwritten signature]
[Handwritten signature]

[Handwritten signature]
Prof. Raul Rodriguez Rivas
Secretario de Gobierno.

SECRETARIA DE GOBIERNO
ESTADOS UNIDOS MEXICANOS
11 de Julio de 2011
MUNICIPIO A. ZAC.
COMUNIDAD

Cuenta Pública 2020
MUNICIPIO DE JUCHIPILA
Estado de Actividades
Del 1 de Enero al 31 de Diciembre de 2020 y 2019
(Pesos)

Concepto	2020	2019
INGRESOS Y OTROS BENEFICIOS		
Ingresos de la Gestión	13,256,912	14,917,850
Impuestos	7,838,154	7,389,845
Cuotas y Aportaciones de Seguridad Social	0	0
Contribuciones de Mejoras	0	0
Derechos	2,180,995	4,043,999
Productos	891,902	1,065,187
Aprovechamientos	2,556,861	2,096,896
Ingresos por Venta de Bienes y Prestación de Servicios	0	222,834
Participaciones, Aportaciones, Convenios, Incentivos, Derivados de la Colaboración Fiscal, Fondos Distintos de Aportaciones, y Transferencias, Asignaciones, Subsidios y Subvenciones, y Pensiones y Jubilaciones	56,852,295	56,872,869
Participaciones, Aportaciones, Convenios, Incentivos, Derivados de la Colaboración Fiscal, Fondos Distintos de Aportaciones, y Pensiones y Jubilaciones	0	0
Otros Ingresos y Beneficios	158,062	12,956
Ingresos Financieros	10,085	12,956
Incremento por Variación de Inventarios	0	0
Diminución del Exceso de Estimaciones por Pérdida o Deterioro u Obsolescencia	0	0
Diminución del Exceso de Provisiones	0	0
Otros Ingresos y Beneficios Varios	148,987	0
Total de Ingresos y Otros Beneficios	70,264,270	73,763,675
GASTOS Y OTRAS PÉRDIDAS		
Gastos de Funcionamiento	48,245,140	52,550,600
Servicios Personales	34,951,553	34,617,322
Materiales y Suministros	3,737,453	4,940,149
Servicios Generales	9,556,134	13,093,129
Transferencias, Asignaciones, Subsidios y Otras Ayudas	5,126,419	5,989,613
Transferencias Internas y Asignaciones al Sector Público	0	22,026
Transferencias al Resto del Sector Público	3,053,309	4,301,720
Subsidios y Subvenciones	0	0
Ayudas Sociales	2,072,511	1,545,866
Pensiones y Jubilaciones	0	0
Transferencias a Fideicomisos, Mandatos y Contratos Análogos	0	0
Transferencias a la Seguridad Social	0	0
Donativos	0	0
Transferencias al Exterior	0	0
Participaciones y Aportaciones	0	0
Participaciones	0	0
Aportaciones	0	0
Convenios	0	0
Intereses, Comisiones y Otros Gastos de la Deuda Pública	0	0
Intereses de la Deuda Pública	0	0
Comisiones de la Deuda Pública	0	0
Gastos de la Deuda Pública	0	0
Costo por Cobertura	0	0
Apoyos Financieros	0	0
Otros Gastos y Pérdidas Extraordinarias	963,577	916,660
Estimaciones, Depreciaciones, Deterioros, Obsolescencia y Provisiones	963,577	818,660
Diminución de Inventarios	0	0
Aumento por Insuficiencia de Estimaciones por Pérdida o Deterioro y Aumento por Insuficiencia de Provisiones	0	0
Otros Gastos	0	0
Inversión Pública	7,295,780	0
Inversión Pública no Capitalizable	7,295,780	0
Total de Gastos y Otras Pérdidas	61,630,916	59,239,872
Resultados del Ejercicio (Ahorro/Desahorro)	8,633,354	14,494,803

Bajo protesta de decir verdad declaramos que los Estados Financieros y sus Notas son razonablemente correctos y responsabilidad del e

ARQ. RAFAEL JIMENEZ NUÑEZ
PRESIDENTE MUNICIPAL

C. DANIEL CERVANTES BARUELOS
TESORERO MUNICIPAL

L.I. YOLANDA CARRASQUILLA
SINDICA MUNICIPAL



Cuenta Pública 2020
MUNICIPIO DE JUCHIPILLA
Estado de Situación Financiera
Al 31 de Diciembre de 2020 y 2019
(Pesos)

CONCEPTO	Año	2020	2019
ACTIVO			
Activo Circulante			
Efectivo y Equivalentes		7,788,975	8,265,260
Derechos a Recibir Efectivo o Equivalentes		56,135	97,665
Derechos a Recibir Bienes o Servicios		1,069,626	1,316,362
Inventarios		0	0
Almacenes		0	0
Estimación por Pérdida o Detenoreo de Activos Circulantes		0	0
Otros Activos Circulantes		0	0
Total de Activos Circulantes		8,914,736	9,679,486
Activo No Circulante			
Inversiones Financieras a Largo Plazo		0	0
Derechos a Recibir Efectivo o Equivalentes a Largo Plazo		0	0
Derechos a Recibir Efectivo o Equivalentes en Proceso		54,814,563	54,281,763
Bienes Inmuebles, Infraestructura y Construcciones en Proceso		19,364,537	18,738,662
Bienes Muebles		0	0
Activos Intangibles		0	0
Depreciación, Detenoreo y Amortización Acumulada de Bienes		-15,101,046	-14,717,088
Activos Diferidos		0	0
Estimación por Pérdida o Detenoreo de Activos no Circulantes		0	0
Otros Activos no Circulantes		0	0
Total de Activos No Circulantes		59,078,074	59,303,537
Total del Activo		68,022,810	67,983,023
PASIVO			
Pasivo Circulante			
Cuentas por Pagar a Corto Plazo		4,464,725	4,464,725
Documentos por Pagar a Corto Plazo		0	0
Documentos por Pagar a Largo Plazo		0	0
Cuentas por Pagar a Largo Plazo		0	0
Provisiones a Corto Plazo		0	0
Fondos y Bienes de Terceros en Garantía y/o Administración a Corto Plazo		0	0
Pasivos Diferidos a Corto Plazo		0	0
Pasivos Diferidos a Largo Plazo		0	0
Deuda Pública a Largo Plazo		0	0
Deuda Pública a Largo Plazo		0	0
Documentos por Pagar a Largo Plazo		0	0
Documentos por Pagar a Largo Plazo		0	0
Cuentas por Pagar a Largo Plazo		0	0
Provisiones a Largo Plazo		0	0
Fondos y Bienes de Terceros en Garantía y/o Administración a Largo Plazo		0	0
Otros Pasivos a Corto Plazo		0	0
Otros Pasivos a Corto Plazo		0	0
Total de Pasivos Circulantes		4,464,725	4,464,725
Pasivo No Circulante			
Hacienda Pública/ Patrimonio Contribuido		0	0
Aportaciones		0	0
Donaciones de Capital		0	0
Actuación de la Hacienda Pública / Patrimonio		0	0
Hacienda Pública/ Patrimonio Generado		63,558,085	63,558,085
Resultados del Ejercicio (Ahorro / Desahorro)		8,633,354	14,464,803
Resultados de Ejercicios Anteriores		37,235,690	31,334,400
Revalúos		0	0
Reservas		0	0
Reservaciones de Resultados de Ejercicios Anteriores		17,669,051	17,669,169
Exceso o Insuficiencia en la Actuación de la Hacienda Pública/ Patrimonio		0	0
Resultado por Posición Monetaria		0	0
Resultado por Tenencia de Activos no Monetarios		0	0
Total Hacienda Pública/ Patrimonio		63,558,085	63,488,371
Total del Pasivo y Hacienda Pública / Patrimonio		68,022,810	67,983,023

Bajo protesta de decir verdad declaramos que los Estados Financieros y sus Notas son razonablemente correctos y responsabilidad del emisor

ARQ. RAFAEL JIMENEZ NUÑEZ
PRESIDENTE MUNICIPAL

C. DANIEL CERVANTES BARRUELOS
TESORERO MUNICIPAL



L1. YOLANDA LUNA GUTIERREZ
SINDICA MUNICIPAL

Cuenta Pública 2020
MUNICIPIO DE JUCHIPILA
Estado de Cambios en la Situación Financiera
Del 1 de Enero al 31 de Diciembre de 2020
(Pesos)

Concepto	Origen	Aplicación
ACTIVO	0	39,787
Activo Circulante	734,751	0
Efectivo y Equivalentes	466,285	0
Derechos a Recibir Efectivo o Equivalentes	41,730	0
Derechos a Recibir Bienes o Servicios	226,736	0
Inventarios	0	0
Almacenes	0	0
Estimación por Pérdida o Deterioro de Activos Circulantes	0	0
Otros Activos Circulantes	0	0
Activo No Circulante	0	774,537
Inversiones Financieras a Largo Plazo	0	0
Derechos a Recibir Efectivo o Equivalentes a Largo Plazo	0	0
Bienes Inmuebles, Infraestructura y Construcciones en Proceso	0	532,820
Bienes Muebles	0	625,675
Activos Intangibles	0	0
Depreciación, Deterioro y Amortización Acumulada de Bienes	383,958	0
Activos Diferidos	0	0
Estimación por Pérdida o Deterioro de Activos no Circulantes	0	0
Otros Activos no Circulantes	0	0
PASIVO	0	29,927
Pasivo Circulante	0	29,927
Cuentas por Pagar a Corto Plazo	0	29,927
Documentos por Pagar a Corto Plazo	0	0
Porción a Corto Plazo de la Deuda Pública a Largo Plazo	0	0
Títulos y Valores a Corto Plazo	0	0
Pasivos Diferidos a Corto Plazo	0	0
Fondos y Bienes de Terceros en Garantía y/o Administración a Corto Plazo	0	0
Provisiones a Corto Plazo	0	0
Otros Pasivos a Corto Plazo	0	0
Pasivo No Circulante	0	0
Cuentas por Pagar a Largo Plazo	0	0
Documentos por Pagar a Largo Plazo	0	0
Deuda Pública a Largo Plazo	0	0
Pasivos Diferidos a Largo Plazo	0	0
Fondos y Bienes de Terceros en Garantía y/o en Administración a Largo Plazo	0	0
Provisiones a Largo Plazo	0	0
Otros Pasivos a Largo Plazo	0	0
HACIENDA PÚBLICA/ PATRIMONIO	69,714	0
Hacienda Pública/Patrimonio Contribuido	0	0
Aportaciones	0	0
Donaciones de Capital	0	0
Actualización de la Hacienda Pública / Patrimonio	0	0
Hacienda Pública/Patrimonio Generado	69,714	0
Resultados del Ejercicio (Ahorro / Desahorro)	0	5,831,448
Resultados de Ejercicios Anteriores	5,801,280	0
Revalúos	0	0
Reservas	0	0
Rectificaciones de Resultados de Ejercicios Anteriores	0	118
Exceso o Insuficiencia en la Actualización de la Hacienda Pública/Patrimonio	0	0
Resultado por Posición Monetaria	0	0
Resultado por Tenencia de Activos no Monetarios	0	0

Bejo protesta de decir verdad declaro que los Estados Financieros y sus Notas son razonablemente correctos y responsabilidad del emisor.

ARQ. RAFAEL JIMENEZ NUÑEZ
PRESIDENTE MUNICIPAL

C. DANIEL CERVANTES BAÑUELOS
TESORERO MUNICIPAL

L.I. YOLANDA LUNA SERRA
SINDICA MUNICIPAL



Cuenta Pública 2020
MUNICIPIO DE JUCHIPILA
Estado de Flujos de Efectivo
Del 1 de Enero al 31 de Diciembre de 2020 y 2019
(Pesos)

Concepto	2020	2019
Flujos de Efectivo de las Actividades de Operación		
Origen	70,348,893	74,267,297
Impuestos	7,836,154	7,388,845
Cuotas y Aportaciones de Seguridad Social	0	0
Contribuciones de mejoras	0	0
Derechos	2,180,995	4,043,989
Productos	681,902	1,065,187
Aprovechamientos	2,556,861	2,096,986
Ingresos por Venta de Bienes y Prestación de Servicios	10,065	235,790
Participaciones, Aportaciones, Convenios, Incentivos Derivados de la Colaboración Fiscal y Fondos Distintos de Aportaciones	56,852,295	58,872,869
Transferencias, Asignaciones, Subsidios y Jubilaciones	0	0
Otros Orígenes de Operación	230,620	563,622
Aplicación	58,371,559	58,420,212
Servicios Personales	34,951,553	34,617,322
Materiales y Suministros	3,737,453	4,840,148
Transferencias Internas y Asignaciones al Sector Público	9,556,134	13,093,129
Subsidios y Subvenciones	0	22,026
Ayudas Sociales	3,053,909	4,301,720
Pensiones y Jubilaciones	2,072,511	1,545,868
Transferencias a Fideicomisos, Mandatos y Contratos Análogos	0	0
Transferencias a la Seguridad Social	0	0
Donativos	0	0
Transferencias al Exterior	0	0
Participaciones	0	0
Aportaciones	0	0
Convenios	0	0
Otras Aplicaciones de Operación	0	0
Flujos Netos de Efectivo por Actividades de Operación	16,977,334	15,847,085
Flujos de Efectivo de las Actividades de Inversión		
Origen	146,000	0
Bienes Inmuebles, Infraestructura y Construcciones en Proceso	0	0
Bienes Muebles	146,000	0
Otros Orígenes de Inversión	0	0
Aplicación	17,589,619	14,996,300
Bienes Inmuebles, Infraestructura y Construcciones en Proceso	16,384,203	12,212,272
Bienes Muebles	1,205,415	2,784,027
Otras Aplicaciones de Inversión	0	0
Flujos Netos de Efectivo por Actividades de Inversión	-17,443,619	-14,996,300
Flujo de Efectivo de las Actividades de Financiamiento		
Origen	0	0
Endeudamiento Neto	0	0
Interno	0	0
Externo	0	0
Otros Orígenes de Financiamiento	0	0
Aplicación	0	0
Servicios de la Deuda	0	0
Interno	0	0
Externo	0	0
Otras Aplicaciones de Financiamiento	0	0
Flujos netos de Efectivo por Actividades de Financiamiento	0	0
Incremento/Disminución Neta en el Efectivo y Equivalentes al Efectivo	-466,285	850,785
Efectivo y Equivalentes al Efectivo al inicio del Ejercicio	8,265,260	7,414,474
Efectivo y Equivalentes al Efectivo al final del Ejercicio	7,798,975	8,265,260

Bajo protesta de decir verdad declaramos que los Estados Financieros y sus Notas son razonablemente correctos y responsabilidad del emisor



ARQ. RAFAEL JIMENEZ NUÑEZ
PRESIDENTE MUNICIPAL

C. DANIEL CERVANTES BAÑUELOS
TESORERO MUNICIPAL

L.I. YOLANDA LUNA GUTIERREZ
SINDICA MUNICIPAL

NOMBRE DEL ENTE PÚBLICO
ESTADO DE
NOTAS A LOS ESTADOS FINANCIEROS

AL 31 DE DICIEMBRE DE 2020

a) NOTAS DE DESGLOSE

i) NOTAS AL ESTADO DE SITUACIÓN FINANCIERA

Activo

- Efectivo y Equivalentes

A continuación se relacionan las cuentas que integran el rubro de efectivo y equivalentes

Concepto	2020	2019
BANCOS/TESORERÍA	\$ 7,794,174.68	\$ 8,260,459.69
DEPOSITOS DE FONDOS DE TERCEROS EN GARANTÍA Y/O AD	\$ 4,800.00	\$ 4,800.00
Suma \$	7,798,974.68	8,265,259.69

Bancos/Tesorería

Representa el monto de efectivo disponible propiedad del Municipio de Juchipila, en instituciones bancarias, su importe se integra por:

Banco	Importe	Suma \$
BANORTE	\$ 7,794,174.68	
		7,794,174.68

- Derechos a recibir Efectivo y Equivalentes y Bienes o Servicios a Recibir

Concepto	2020	2019
PRESTAMOS OTORGADOS A CORTO PLAZO	\$ 5,640.80	\$.00
OTROS DERECHOS A RECIBIR EFECTIVO O EQUIVALENTES A CORTO	\$ 50,493.89	\$ 50,493.89
Suma \$	56,134.69	50,493.89



NOMBRE DEL ENTE PÚBLICO
ESTADO DE
NOTAS A LOS ESTADOS FINANCIEROS



• **Derechos a recibir bienes y servicios**

Concepto	2020	2019
ANTICIPO A CONTRATISTAS POR OBRAS PÚBLICAS A CORTO PLAZO	\$ 1,089,626.46	\$ 1,311,131.13
Suma	\$ 1,089,626.46	\$ 1,311,131.13

• **Bienes Muebles, Inmuebles e Intangibles**

Bienes Inmuebles, Infraestructura y Construcciones en Proceso

Se integra de la siguiente manera:

Concepto	2020	2019
TERRENOS	\$ 53,501,162.53	\$ 53,041,162.53
TOTAL BIENES INMUEBLES	\$ 53,501,162.53	\$ 53,041,162.53

Bienes Muebles, Intangibles y Depreciaciones

Se integran de la siguiente manera:

Concepto	2020	2019
MOBILIARIO Y EQUIPO DE ADMINISTRACIÓN	\$ 1,639,878.39	\$ 1,386,117.99
MOBILIARIO Y EQUIPO EDUCACIONAL Y RECREATIVO	\$ 215,746.35	\$ 200,848.35
EQUIPO E INSTRUMENTAL MEDICO Y DE LABORATORIO	\$ 227,801.00	\$ 227,801.00
VEHICULOS Y EQUIPO DE TRANSPORTE	\$ 16,733,124.39	\$ 16,424,624.39
EQUIPO DE DEFENSA Y SEGURIDAD	\$ 36,270.00	\$ 36,270.00
MAQUINARIA, OTROS EQUIPOS Y HERRAMIENTAS	\$ 403,738.13	\$ 355,221.18
COLECCIONES, OBRAS DE ARTE Y OBJETOS VALORADOS	\$ 107,978.96	\$ 107,978.96
Subtotal BIENES MUEBLES	\$ 19,364,537.22	\$ 18,738,861.87
DEPRECIACIÓN ACUMULADA DE BIENES MUEBLES	-\$ 15,101,046.27	-\$ 14,717,087.90
Subtotal DEPRECIACIÓN, DETERIORO Y AMORTIZACIÓN ACUM.	-\$ 15,101,046.27	-\$ 14,717,087.90
Suma	\$ 4,263,490.95	\$ 4,021,773.97



NOMBRE DEL ENTE PÚBLICO
ESTADO DE
NOTAS A LOS ESTADOS FINANCIEROS

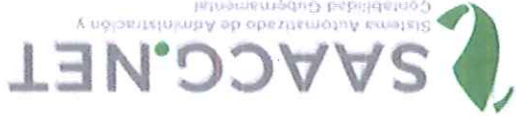

• **Estimaciones y Deterioros**

No se realizaron estimaciones ni deterioros

Pasivo

Este género se compone únicamente de Pasivo Circulante, en éstos incluyen pasivos derivados de operaciones por servicios personales, cuentas por pagar por operaciones presupuestarias devengadas y contabilizadas al 30 de septiembre del ejercicio correspondiente; pasivos por obligaciones laborales, a continuación se presenta la integración del pasivo:

Concepto	2020	2019
PASIVO CIRCULANTE	\$ 4,464,725.19	\$ 4,494,652.07
Suma de Pasivo	\$ 4,464,725.19	\$ 4,494,652.07

• **Pasivo Circulante**

Destacan entre las principales partidas del Pasivo Circulante las siguientes:

Concepto	Importe
SERVICIOS PERSONALES POR PAGAR A CORTO PLAZO	\$ 7,168.50
RETENCIONES Y CONTRIBUCIONES POR PAGAR A CORTO PLAZO	\$ 4,355,103.91
PROVEEDORES POR PAGAR A CORTO PLAZO	\$.01
OTRAS CUENTAS POR PAGAR A CORTO PLAZO	\$ 9,785.00
Suma PASIVO CIRCULANTE	\$ 4,372,057.42



Servicios Personales por Pagar a Corto Plazo

El importe de esta cuenta esta constituido principalmente por: Aportaciones de Seguridad Social (patronal) su importe se pagará en el mes de enero del ejercicio siguiente.

Retenciones por Pagar a Corto Plazo

El importe de esta cuenta esta constituido principalmente por: Retenciones de ISR por Sueldos y Salarios, Honorarios y por Arrendamiento, mismo que se pagan en el mes de octubre; retenciones derivadas de aportaciones de seguridad social (Trabajadores) mismas que se liquidan en el mes de octubre.

NOMBRE DEL ENTE PÚBLICO
ESTADO DE
NOTAS A LOS ESTADOS FINANCIEROS



iii) NOTAS AL ESTADO DE ACTIVIDADES

Ingresos de Gestión

Participaciones, Aportaciones, Convenios, Incentivos Derivados de la Colaboración Fiscal, Fondos Distintos de Aportaciones, Transferencias, Asignaciones, Subsidios y Subvenciones, y Pensiones y Jubilaciones

Concepto	Importe
PARTICIPACIONES	35,095,707.00
Subtotal Participaciones	35,095,707.00
APORTACIONES	12,917,407.00
Subtotal Aportaciones	12,917,407.00
CONVENIOS	8,839,180.44
	8,839,180.44
Subtotal Convenios	8,839,180.44

Gastos y Otras Pérdidas:

Concepto	Importe
GASTOS DE FUNCIONAMIENTO	48,245,140.00
TRANSFERENCIAS, ASIGNACIONES, SUBSIDIOS Y OTRAS AYUDAS	5,126,419.00
OTROS GASTOS Y PÉRDIDAS EXTRAORDINARIAS	963,577.00
Suma de GASTOS Y OTRAS PÉRDIDAS	54,335,136.00

A su vez se presentan aquellos rubros que en forma individual representan el 8.0% o más del total de los gastos:

Concepto	Importe	%
REMUNERACIONES AL PERSONAL DE CARÁCTER PERMANENTE	16,348,438.00	0.30
SERVICIOS PROFESIONALES, CIENTÍFICOS Y TÉCNICOS Y OTROS SERVICIOS	10,656,952.00	0.20
SEGURIDAD SOCIAL	4,958,779.00	0.09



NOMBRE DEL ENTE PÚBLICO
ESTADO DE
NOTAS A LOS ESTADOS FINANCIEROS



III) NOTAS AL ESTADO DE VARIACIÓN EN LA HACIENDA PÚBLICA

En el periodo que se informa no hubo variaciones al Patrimonio Contribuido En el periodo que se informa el patrimonio generado, procede de la recepción de las aportaciones ordinarias tanto por las entidades federativas y la Secretaría de Hacienda y Crédito Público, así como por la recepción de aportaciones extraordinarias tanto de entidades federativas y municipios.

IV) NOTAS AL ESTADO DE FLUJOS DE EFECTIVO

Efectivo y equivalentes

Concepto	2020	2019
BANCOS/TESORERÍA	7,794,174.68	8,260,459.69
DEPÓSITOS DE FONDOS DE TERCEROS	4,800.00	4,800.00
Total de EFECTIVO Y EQUIVALENTES	7,798,974.68	8,265,259.69

se anexa analítica de adquisiciones del ejercicio 2020

Conciliación de los Flujos de Efectivo Netos de las Actividades de Operación y la cuenta de Ahorro/Desahorro antes de Rubros Extraordinarios.

	2020	2019
Ahorro/Desahorro antes de rubros	383,958.00	14,704,586.90
<i>Movimientos de partidas (o rubros) que no</i>		
Depreciación	383,958.00	14,717,087.90
Amortización	-	-
Incrementos en las provisiones	-	-
Incremento en inversiones producido por revaluación	-	12,501.00
Ganancia/pérdida en venta de propiedad, planta y equipo	-	-
Disminución en derechos a recibir bienes o servicios	-	-
Partidas extraordinarias	-	-



Handwritten signature and a cross symbol.

Handwritten scribbles and a circle.

V) CONCILIACIÓN ENTRE LOS INGRESOS PRESUPUESTARIOS Y CONTABLES, ASÍ COMO ENTRE LOS EGRESOS PRESUPUESTARIOS Y LOS GASTOS CONTABLES

MUNICIPIO DE JUCHIPILA ZACATECAS	
CONCILIACION ENTRE LOS INGRESOS PRESUPUESTARIOS Y CONTABLES	
CORRESPONDIENTES DEL 01 DE ENERO AL 31 DE DICIEMBRE DEL 2020	
(CIFRAS EN PESOS)	
1.-TOTAL DE INGRESOS PRESUPUESTARIOS	70,264,272.93

2.-MAS INGRESOS CONTABLES NO PRESUPUESTARIOS	145,997.00
2.1 INGRESOS FINANCIEROS	-
2.2 INCREMENTO POR VARIACION DE INVENTARIOS	-
2.3 DISMINUCION DEL EXCESO DE ESTIMACIONES POR PERDIDAS O DETERIORO U OBSOLESCENCIA	-
2.4 DISMINUCION DE EXCESO DE PROVISIONES	-
2.5 OTROS INGRESOS Y BENEFICIOS VARIOS	145,997.00
2.6 OTROS INGRESOS CONTABLES NO PRESUPUESTARIOS	-
3.-MENOS INGRESOS PRESUPUESTARIOS NO CONTABLES	146,000.00
3.1 APROVECHAMIENTOS PATRIMONIALES	146,000.00
3.2 INGRESOS DERIVADOS DE FINANCIAMIENTOS	-
3.3 OTROS INGRESOS PRESUPUESTARIOS NO CONTABLES	-
4.-TOTAL DE INGRESOS CONTABLES	70,264,269.93

MUNICIPIO DE JUCHIPILA ZACATECAS	
Conciliación entre los Egresos Presupuestarios y los Gastos Contables	
Correspondiente del 01 de enero al 31 de Diciembre del 2020	
(cifras en pesos)	
1.-Total de Egresos Presupuestarios no contables	70,961,177.70

2. Menos Egresos Presupuestarios No Contables	17,589,618.77
2.1 Materias Primas y Materiales de Producción y Comercialización	-
2.2 Materiales y Suministros	-
2.3 Mobiliario y Equipo de Administración	253,760.40



NOMBRE DEL ENTE PÚBLICO
ESTADO DE
NOTAS A LOS ESTADOS FINANCIEROS

2.4	Mobiliario y Equipo Recreacional y Educativo	14,898.00
2.5	Equipo e Instrumental Médico y de Laboratorio	-
2.6	Vehículos y Equipo de Transporte	888,240.00
2.7	Equipo de defensa y Seguridad	-
2.8	Maquinaria, Otros Equipos y Herramientas	48,516.95
2.9	Activos Biológicos	460,000.00
2.10	Bienes Inmuebles	-
2.11	Activos Intangibles	-
2.12	Obra Pública en Bienes del Dominio Público	15,924,203.42
2.13	Obra Pública en Bienes Propios	-
2.14	Acciones y Participaciones de Capital	-
2.15	Compra de Títulos y Valores	-
2.16	Concesiones de Préstamos	-
2.17	Inversiones en Fideicomisos, Mandatos y Otros Análogos	-
2.18	Provisiones para Contingencias y Otras Erogaciones Especiales	-
2.19	Amortización de la Deuda Pública	-
2.20	Aduos de Ejercicios Fiscales Anteriores (ADEFAS)	-
2.21	Otros Egresos Presupuestarios No Contables	-

3.- Mas Gastos Contables no presupuestarios		8,259,356.87
3.1	Estimaciones, Depreciaciones, Deterioros, Obsolescencias y Amortizaciones	
3.2	Provisiones	963,577.33
3.3	Disminución de Inventarios	
3.4	Aumento por Insuficiencia de Estimaciones, Por Pérdida, Deterioro u Obsolescencia	
3.5	Aumento por Insuficiencia de Provisiones	
3.6	Otros Gastos	
3.7	Otros Gastos Contables No Presupuestarios	7,295,779.54
4.-Total de Gastos Contables		61,630,915.80



b) NOTAS DE MEMORIA (CUENTAS DE ORDEN)

Las cuentas de orden se utilizan para registrar movimientos de valores que no afecten o modifiquen el balance del ente contable, sin embargo, su incorporación en libros es necesaria con fines de recordatorio contable, de control y en general sobre los aspectos administrativos, o bien, para consignar sus derechos o responsabilidades contingentes que puedan, o no, presentarse en el futuro.

Las cuentas que se manejan para efectos de estas Notas son las siguientes:

Cuentas de Orden Contables y Presupuestas:

Contables:

El Municipio de Juchipila, Zacatecas, no cuenta con registros de Cuentas de Orden Contables

Presupuestas:

CUENTAS DE ORDEN	
PRESUPUESTARIAS	
Ley de Ingresos	
Ley de Ingresos Estimada	\$ 63,206,287.00
Ley de Ingresos por Ejecutar	\$ 1,896,685.98
Modificaciones a la Ley de Ingresos Estimada	\$ 8,954,671.91
Ley de Ingresos Devengada	\$ 70,264,272.93
Ley de Ingresos Recaudada	\$ 70,264,272.93
Presupuesto de Egresos	
Presupuesto de Egresos Aprobado	\$ 63,206,287.00
Presupuesto de Egresos Estimada	\$ 63,206,287.00
Ley de Ingresos por Ejecutar	\$ 7,010,543.09
Modificaciones al Presupuesto de Egresos Aprobado	\$ 18,617,522.31
Presupuesto de Egresos Comprometido	\$ 74,813,266.22
Presupuesto de Egresos Devengado	\$ 70,961,177.70
Presupuesto de Egresos Ejercido	\$ 70,961,177.70
Presupuesto de Egresos Pagado	\$ 70,961,177.70



1. Introducción

Los Estados Financieros de los entes públicos, proveen de información financiera a los principales usuarios de la misma, al Congreso y a los ciudadanos. El objetivo del presente documento es la revelación del contexto y de los aspectos económicos-financieros más relevantes que influyeron en las decisiones del período, y que deberán ser de esta manera, se informa y explica la respuesta del gobierno a las condiciones relacionadas con la información financiera de cada período de gestión; además, de exponer aquellas políticas

2. Panorama Económico y Financiero

Durante el Ejercicio Fiscal 2020 el Municipio de Juchipila Zacatecas, así como a nivel federal se vio afectada su economía por el cierre de la mayoría de las actividades comerciales, industriales y de servicios derivado de la Pandemia por el COVID 19, ocasionando una disminución significativa en la recaudación propia Municipal como en sus participaciones federales, teniendo que reorientar el gasto a actividades de apoyo a la ciudadanía, para contrarrestar el deterioro económico familiar por el cierre de fuentes de empleo, obteniendo una pequeña mejora de la economía a partir de la mitad del segundo semestre del 2020.

3. Autorización e Historia

El Municipio de Juchipila Zacatecas fue dado de alta ante la Secretaría de Administración Tributaria (SAT) el 01 de enero de 1985 No presentando cambios en su Estructura Organica Básica

4. Organización y Objeto Social

- a) El Municipio de Juchipila, tiene como objeto social el desarrollo armónico e integral de sus habitantes
- b) Siendo su principal actividad la Administración Pública Municipal
- c) El Ejercicio Fiscal que se informa es el 2020, por el periodo del 1 de Enero al 31 de Diciembre
- d) Su Régimen Jurídico es Persona Moral con Fines no Lucrativos
- e) Siendo sus Obligaciones Fiscales la siguientes:
 - 1.- Entero de Retenciones mensuales de ISR por sueldos y salarios
 - 2.- Declaración informativa anual de retención de ISR por arrendamiento de inmuebles
 - 3.- Declaración informativa de proveedores
 - 4.- Entero de Retenciones de ISR por Servicios Profesionales
 - 5.- Declaración informativa anual de pagos y retenciones de servicios profesionales Personas Morales impuestos sobre la renta
 - 6.- Entero Mensual de Retenciones del ISR por ingresos por Arrendamiento
 - 7.- Entero de Retenciones de Mensuales de ISR por ingresos asimilados a salarios

7.- Entero de Retenciones de Mensuales de ISR por ingresos asimilados a salarios

6.- Entero Mensual de Retenciones del ISR por ingresos por Arrendamiento

5.- Declaración informativa anual de pagos y retenciones de servicios profesionales Personas Morales impuestos sobre la renta

4.- Entero de Retenciones de ISR por Servicios Profesionales

3.- Declaración informativa de proveedores

2.- Declaración informativa anual de retención de ISR por arrendamiento de inmuebles

1.- Entero de Retenciones mensuales de ISR por sueldos y salarios



f) El Municipio de Juchipila, está regido por un Ayuntamiento presidido por el Presidente Municipal, quien ejerce el poder ejecutivo y realiza la administración municipal, el Cabildo representado por el Presidente Municipal, el Síndico Procurador y los Regidores: son el órgano representativo de la comunidad, quien vela por el buen funcionamiento de la misma.

g) Actualmente no se cuenta con Fideicomisos, mandatos y analogos de los cuales es fideicomitante o fideicomisario.

5. Bases de Preparación de los Estados Financieros

a) Se ha observado la Normatividad emitida por el CONAC y las disposiciones legales aplicables

b) Para la elaboración de nuestra información contable se cuenta con el Sistema Automatizado de Contabilidad Gubernamental (SAACG.NET) el cual cumple con los requerimientos que solicita el Consejo Mexicano para la Investigación y Desarrollo de Normas de Información Financiera (CINIF) atendiendo en todo momento las Normas Emitidas por el CONAC

c) Postulados básicos:
Sustancia Económica
Entes Públicos
Existencia Permanente
Revelación Suficiente
Importancia Relativa
Registro e Integración Presupuestaria
Consolidación de la Información Financiera
Devengo Contable
Valuación
Dualidad Económica
Consistencia

d) El Municipio de Juchipila, únicamente observa la normatividad emitida por el CONAC por lo que no se utiliza ninguna otra normatividad supletoria

e) El Municipio de Juchipila, Zacatecas ha aplicado la base del devengado de acuerdo a la Ley de Contabilidad



6. Políticas de Contabilidad Significativas

Los Estados Financieros del Municipio de Juchipila, se preparan de conformidad con lo que dicta la Ley General de Contabilidad Gubernamental, atendiendo en todo momento las Normas que emite el Consejo de Nacional de Armonización Contable así como las normas internacionales de Información Financiera vigentes emitidas por el Consejo de Normar Internacionales de Contabilidad, así como los requerimientos del CINIF.

- a) El Municipio de Juchipila durante el periodo informado, no realizó actualización de los Activos, Pasivos y Hacienda Pública o Patrimonio
- b) El Municipio no realiza operaciones en el Extranjero.
- c) El Municipio no cuenta con Método Inversión en acciones de Compañías subsidiarias no consolidadas y asociadas.
- d) El Municipio no cuenta con Sistema de Inventarios y no adquiere mercancías por lo que no presenta costo de lo vendido
- e) Beneficios a empleados: El Municipio no cuenta con reserva actuarial
- f) Provisiones: El Municipio de Juchipila al Periodo que se informa no ha creado Provisiones
- g) Reservas: El Municipio de Juchipila, al periodo que se informa, no ha realizado Reservas.
- h) No se han realizado cambios en políticas contables.
- i) No se realizaron Reclasificaciones
- j) En el periodo no se realizaron Depuración y cancelación de saldos.

7. Posición en Moneda Extranjera y Protección por Riesgo Cambiario

- a) El Municipio de Juchipila, Zacatecas, al Periodo que se informa, no cuenta con Posición en Moneda Extranjera y Protección por Riesgo Cambiario

8. Reporte Análisis del Activo

Se anexa el Reporte Análisis del Activo, observando que no se cuentan con variaciones significativas

- a) No se cuenta con inversiones en valores
- b) No se cuenta con Patrimonio de Organismos descentralizados de Control Presupuestario Indirecto
- c) No se cuenta con Inversiones en empresas de participación mayoritaria
- d) No se cuenta con inversiones en empresas de participación minoritaria
- e) No se cuenta con Patrimonio de Organismos descentralizados de Control Presupuestario directo, según corresponda

9. Fideicomisos, Mandatos y Análogos

- a) El Municipio de Juchipila, Zacatecas, no cuenta con Fideicomisos, Mandatos y Análogos



[Handwritten signature]

[Handwritten initials]

10. Reporte de la Recaudación
- a) La recaudación Municipal propia representa el 25% del total de lo recaudado durante el periodo informado, que de acuerdo a lo que se tenía presupuestado hubo una disminución derivado de la pandemia.
 - b) Se estima una recaudación a mediano plazo sin cambios significativos
11. Información sobre la Deuda y el Reporte Analítico de la Deuda
- a) El Municipio de Juchipila, Zacatecas, no cuenta con Deuda al periodo que se informa
12. Calificaciones otorgadas
- a) No se cuenta con calificaciones
13. Proceso de Mejora
- a) No se cuenta con políticas de control interno, más sin embargo, se está trabajando en su elaboración
 - b) Medidas de desempeño financiero, metas y alcance
14. Información por Segmentos
- N/A
15. Eventos Posteriores al Cierre
- No existen movimientos posteriores al cierre
16. Partes Relacionadas
- a) En el Municipio de Juchipila, Zacatecas, con RFC MJU850101CC6 al periodo que se informa, no existen partes relacionadas



17. Responsabilidad Sobre la Presentación Razonable de la Información Contable

"Bajo protesta de decir verdad declaramos que los Estados Financieros y sus notas, son razonablemente correctos y son responsabilidad del emisor."



ARQ. RAFAEL JIMENEZ NUÑEZ
PRESIDENTE MUNICIPAL

C. MARIA ELENA LUNA ARELLANO
TESORERA MUNICIPAL

L.I. YOLANDA LUNA GUTIERREZ
SINDICA MUNICIPAL

Cuenta Pública 2020
MUNICIPIO DE JUCHIPILA
Estado Analítico del Activo
Del 1 de Enero al 31 de Diciembre de 2020
(Pesos)

Concepto	1 Saldo Inicial	2 Cargos del Periodo	3 Abonos del Periodo	4 Saldo Final (1+2-3)	(4-1) Variación del Periodo
ACTIVO					
Activo Circulante	9,679,486	147,399,707	148,134,458	8,944,736	-734,751
Efectivo y Equivalentes	8,265,260	73,192,279	73,658,564	7,798,975	-466,285
Derechos a Recibir Efectivo o Equivalentes	97,665	70,743,029	70,784,759	56,135	-41,730
Derechos a Recibir Bienes o Servicios	1,316,362	3,464,399	3,691,135	1,089,626	-226,736
Inventarios	0	0	0	0	0
Almacenes	0	0	0	0	0
Estimación por Pérdida o Deterioro de Activos Circulantes	0	0	0	0	0
Otros Activos Circulantes	0	0	0	0	0
Activo No Circulante	58,303,537	18,169,356	17,394,818	59,078,074	774,537
Inversiones Financieras a Largo Plazo	0	0	0	0	0
Derechos a Recibir Efectivo o Equivalentes a Largo Plazo	0	0	0	0	0
Bienes Inmuebles, Infraestructura y Construcciones en Proceso	54,281,763	16,384,203	15,851,383	54,814,583	532,820
Bienes Muebles	18,738,862	1,205,415	579,740	19,364,537	625,675
Activos Intangibles	0	0	0	0	0
Depreciación, Deterioro y Amortización Acumulada de Bienes	-14,717,088	579,737	963,695	-15,101,046	-383,958
Activos Diferidos	0	0	0	0	0
Estimación por Pérdida o Deterioro de Activos no Circulantes	0	0	0	0	0
Otros Activos no Circulantes	0	0	0	0	0
TOTAL DEL ACTIVO	67,983,023	165,569,063	165,529,276	68,022,810	39,787

Bajo protesta de decir verdad declaramos que los Estados Financieros y sus Notas son razonablemente correctos y responsabilidad del emisor

ARQ. RAFAEL JIMENEZ NUÑEZ
PRESIDENTE MUNICIPAL

C. DANIEL CERVANTES BAÑUELOS
TESORERO MUNICIPAL

L.I. YOLANDA LUNA GUTIERREZ
SINDICA MUNICIPAL



Cuenta Pública 2020
MUNICIPIO DE JUCHIPILA
Estado Analítico de la Deuda y Otros Pasivos
Del 1 de Enero al 31 de Diciembre de 2020
(Pesos)

Denominación de las Deudas	Moneda de Contratación	Institución o País Acreedor	Saldo Inicial del Periodo	Saldo Final del Periodo
DEUDA PÚBLICA				
Corto Plazo				
Deuda Interna			0	0
Instituciones de Crédito	Peso	México	0	0
Títulos y Valores	Peso	México	0	0
Arrendamientos Financieros	Peso	México	0	0
Deuda Externa			0	0
Organismos Financieros Internacionales	Peso	México	0	0
Deuda Bilateral	Peso	México	0	0
Títulos y Valores	Peso	México	0	0
Arrendamientos Financieros	Peso	México	0	0
Subtotal a Corto Plazo			0	0
Largo Plazo				
Deuda Interna			0	0
Instituciones de Crédito	Peso	México	0	0
Títulos y Valores	Peso	México	0	0
Arrendamientos Financieros	Peso	México	0	0
Deuda Externa			0	0
Organismos Financieros Internacionales	Peso	México	0	0
Deuda Bilateral	Peso	México	0	0
Títulos y Valores	Peso	México	0	0
Arrendamientos Financieros	Peso	México	0	0
Subtotal a Largo Plazo			0	0
Otros Pasivos			4,454,652	4,454,725
Total Deuda y Otros Pasivos			4,454,652	4,454,725

Bajo protesta de decir verdad declaramos que los Estados Financieros y sus Notas son razonablemente correctos y responsabilidad del emisor

ARC. RAFAEL JIMENEZ NUNEZ
PRESIDENTE MUNICIPAL

C. DANIEL CERVANTES BAÑUELOS
TESORERO MUNICIPAL

L.I. YOLANDA LUNA
SINDICA MUNICIPAL





MUNICIPIO DE JUCHIPILA ESTADO DE ZACATECAS

Balanza de Comprobación del 01/ene./2020 al 31/dic./2020
Cuentas de Mayor con saldo y/o movimientos. (De la cuenta: 1000 a la 9000)

Utr: supervisor
Rep: rptBalanzaComprobacion

Fecha y hora de impresión 10/feb/2021 10:42 a. m.

Nat.	Cuenta	Nombre de la cuenta	DEUDOR	ACREEDOR	DEUDOR	ACREEDOR	DEUDOR	ACREEDOR	DEUDOR	ACREEDOR	DEUDOR	ACREEDOR
------	--------	---------------------	--------	----------	--------	----------	--------	----------	--------	----------	--------	----------

D	1112	DEPOSITOS DE FONDOS DE TERCEROS EN GARANTIA Y/O ADMINISTRACIÓN	\$8,260,459.69	\$0.00	\$73,192,278.77	\$73,658,563.78	\$7,794,174.68	\$0.00	\$0.00	\$4,800.00	\$0.00	\$0.00
---	------	--	----------------	--------	-----------------	-----------------	----------------	--------	--------	------------	--------	--------

D	1122	CUENTAS POR COBRAR A CORTO PLAZO	\$0.00	\$0.00	\$57,008,360.60	\$57,008,360.60	\$0.00	\$0.00	\$0.00	\$0.00	\$0.00	\$0.00
---	------	----------------------------------	--------	--------	-----------------	-----------------	--------	--------	--------	--------	--------	--------

D	1124	INGRESOS POR RECUPERAR A CORTO PLAZO	\$0.00	\$0.00	\$13,255,912.33	\$13,255,912.33	\$0.00	\$0.00	\$0.00	\$0.00	\$0.00	\$0.00
---	------	--------------------------------------	--------	--------	-----------------	-----------------	--------	--------	--------	--------	--------	--------

D	1125	DEUDORES POR ANTICIPOS DE LA TESORERIA A CORTO PLAZO	\$43,000.00	\$0.00	\$410,806.55	\$453,806.55	\$0.00	\$0.00	\$0.00	\$0.00	\$0.00	\$0.00
---	------	--	-------------	--------	--------------	--------------	--------	--------	--------	--------	--------	--------

D	1126	PRESTAMOS OTORGADOS A CORTO PLAZO	\$4,370.80	\$0.00	\$67,950.00	\$66,680.00	\$5,640.80	\$0.00	\$0.00	\$50,493.89	\$0.00	\$0.00
---	------	-----------------------------------	------------	--------	-------------	-------------	------------	--------	--------	-------------	--------	--------

D	1129	OTROS DERECHOS A RECIBIR EFECTIVO O EQUIVALENTES A CORTO PLAZO	\$50,493.89	\$0.00	\$0.00	\$0.00	\$0.00	\$0.00	\$0.00	\$0.00	\$0.00	\$0.00
---	------	--	-------------	--------	--------	--------	--------	--------	--------	--------	--------	--------

D	1131	ANTICIPO A PROVEEDORES POR ADQUISICIÓN DE BIENES Y PRESTACIÓN DE SERVICIOS A CORTO PLAZO	\$5,230.98	\$0.00	\$12,011.01	\$17,241.99	\$0.00	\$0.00	\$0.00	\$0.00	\$0.00	\$0.00
---	------	--	------------	--------	-------------	-------------	--------	--------	--------	--------	--------	--------

D	1134	ANTICIPO A CONTRATISTAS POR OBRAS PÚBLICAS A CORTO PLAZO	\$1,311,131.13	\$0.00	\$3,452,387.97	\$3,673,892.64	\$1,089,626.46	\$0.00	\$0.00	\$0.00	\$0.00	\$0.00
---	------	--	----------------	--------	----------------	----------------	----------------	--------	--------	--------	--------	--------

D	1231	TERRENOS	\$53,041,162.53	\$0.00	\$460,000.00	\$0.00	\$53,501,162.53	\$0.00	\$0.00	\$0.00	\$0.00	\$0.00
---	------	----------	-----------------	--------	--------------	--------	-----------------	--------	--------	--------	--------	--------

D	1235	CONSTRUCCIONES EN PROCESO EN BIENES DE DOMINIO PÚBLICO	\$1,240,600.37	\$0.00	\$15,924,203.42	\$15,851,382.95	\$1,313,420.84	\$0.00	\$0.00	\$0.00	\$0.00	\$0.00
---	------	--	----------------	--------	-----------------	-----------------	----------------	--------	--------	--------	--------	--------

D	1241	MOBILIARIO Y EQUIPO DE ADMINISTRACIÓN	\$1,386,117.99	\$0.00	\$253,760.40	\$0.00	\$1,639,878.39	\$0.00	\$0.00	\$0.00	\$0.00	\$0.00
---	------	---------------------------------------	----------------	--------	--------------	--------	----------------	--------	--------	--------	--------	--------

D	1242	MOBILIARIO Y EQUIPO EDUCACIONAL Y RECREATIVO	\$200,848.35	\$0.00	\$14,898.00	\$0.00	\$215,746.35	\$0.00	\$0.00	\$0.00	\$0.00	\$0.00
---	------	--	--------------	--------	-------------	--------	--------------	--------	--------	--------	--------	--------

D	1243	EQUIPO E INSTRUMENTAL MÉDICO Y DE LABORATORIO	\$227,801.00	\$0.00	\$0.00	\$0.00	\$227,801.00	\$0.00	\$0.00	\$0.00	\$0.00	\$0.00
---	------	---	--------------	--------	--------	--------	--------------	--------	--------	--------	--------	--------

D	1244	VEHICULOS Y EQUIPO DE TRANSPORTE	\$16,424,624.39	\$0.00	\$888,240.00	\$0.00	\$16,733,124.39	\$0.00	\$0.00	\$0.00	\$0.00	\$0.00
---	------	----------------------------------	-----------------	--------	--------------	--------	-----------------	--------	--------	--------	--------	--------

D	1245	EQUIPO DE DEFENSA Y SEGURIDAD	\$36,270.00	\$0.00	\$0.00	\$0.00	\$36,270.00	\$0.00	\$0.00	\$0.00	\$0.00	\$0.00
---	------	-------------------------------	-------------	--------	--------	--------	-------------	--------	--------	--------	--------	--------

D	1246	MAQUINARIA, OTROS EQUIPOS Y HERRAMIENTAS	\$355,221.18	\$0.00	\$48,516.95	\$0.00	\$403,738.13	\$0.00	\$0.00	\$0.00	\$0.00	\$0.00
---	------	--	--------------	--------	-------------	--------	--------------	--------	--------	--------	--------	--------

D	1247	COLECCIONES, OBRAS DE ARTE Y OBJETOS VALIOSOS	\$107,978.96	\$0.00	\$0.00	\$0.00	\$107,978.96	\$0.00	\$0.00	\$0.00	\$0.00	\$0.00
---	------	---	--------------	--------	--------	--------	--------------	--------	--------	--------	--------	--------

A	1263	DEPRECIACIÓN ACUMULADA DE BIENES MUEBLES	\$0.00	\$14,717,087.90	\$579,737.00	\$963,695.37	\$0.00	\$15,101,046.27	\$0.00	\$0.00	\$0.00	\$0.00
---	------	--	--------	-----------------	--------------	--------------	--------	-----------------	--------	--------	--------	--------

A	2111	SERVICIOS PERSONALES POR PAGAR A CORTO PLAZO	\$7,168.50	\$34,951,553.34	\$34,951,553.34	\$0.00	\$7,168.50	\$0.00	\$0.00	\$0.00	\$0.00	\$0.00
---	------	--	------------	-----------------	-----------------	--------	------------	--------	--------	--------	--------	--------

A	2112	PROVEEDORES POR PAGAR A CORTO PLAZO	\$0.01	\$14,889,285.71	\$14,889,285.71	\$0.00	\$0.01	\$0.00	\$0.00	\$0.00	\$0.00	\$0.00
---	------	-------------------------------------	--------	-----------------	-----------------	--------	--------	--------	--------	--------	--------	--------

A	2113	CONTRATISTAS POR OBRAS PÚBLICAS POR PAGAR A CORTO PLAZO	\$92,067.77	\$15,924,203.42	\$15,924,203.42	\$0.00	\$92,067.77	\$0.00	\$0.00	\$0.00	\$0.00	\$0.00
---	------	---	-------------	-----------------	-----------------	--------	-------------	--------	--------	--------	--------	--------

A	2114	PARTICIPACIONES Y APORTACIONES POR PAGAR A CORTO PLAZO	\$0.00	\$459,840.00	\$459,840.00	\$0.00	\$0.00	\$0.00	\$0.00	\$0.00	\$0.00	\$0.00
---	------	--	--------	--------------	--------------	--------	--------	--------	--------	--------	--------	--------

A	2115	TRANSFERENCIAS OTORGADAS POR PAGAR A CORTO PLAZO	\$0.00	\$5,126,419.23	\$5,126,419.23	\$0.00	\$0.00	\$0.00	\$0.00	\$0.00	\$0.00	\$0.00
---	------	--	--------	----------------	----------------	--------	--------	--------	--------	--------	--------	--------

A	2117	RETENCIONES Y CONTRIBUCIONES POR PAGAR A CORTO PLAZO	\$4,394,815.79	\$4,249,114.49	\$4,209,402.61	\$0.00	\$4,355,103.91	\$0.00	\$0.00	\$0.00	\$0.00	\$0.00
---	------	--	----------------	----------------	----------------	--------	----------------	--------	--------	--------	--------	--------

A	2118	DEDUCCIONES DE LA LEY DE INGRESOS POR PAGAR A CORTO PLAZO	\$600.00	\$19,155.00	\$19,155.00	\$0.00	\$600.00	\$0.00	\$0.00	\$0.00	\$0.00	\$0.00
---	------	---	----------	-------------	-------------	--------	----------	--------	--------	--------	--------	--------

A	2119	OTRAS CUENTAS POR PAGAR A CORTO PLAZO	\$0.00	\$0.00	\$9,785.00	\$0.00	\$9,785.00	\$0.00	\$0.00	\$0.00	\$0.00	\$0.00
---	------	---------------------------------------	--------	--------	------------	--------	------------	--------	--------	--------	--------	--------

A	3210	RESULTADOS DEL EJERCICIO (AHORRO/ DESAHORRO)	\$0.00	\$0.00	\$0.00	\$0.00	\$0.00	\$0.00	\$0.00	\$0.00	\$0.00	\$0.00
---	------	--	--------	--------	--------	--------	--------	--------	--------	--------	--------	--------

A	3220	RESULTADOS DE EJERCICIOS ANTERIORES	\$45,799,202.61	\$8,563,124.42	-\$398.00	\$0.00	\$37,235,680.19	\$0.00	\$0.00	\$0.00	\$0.00	\$0.00
---	------	-------------------------------------	-----------------	----------------	-----------	--------	-----------------	--------	--------	--------	--------	--------

A	3251	CAMBIOS EN POLÍTICAS CONTABLES	\$31,587,596.30	\$0.00	\$0.00	\$0.00	\$31,587,596.30	\$0.00	\$0.00	\$0.00	\$0.00	\$0.00
---	------	--------------------------------	-----------------	--------	--------	--------	-----------------	--------	--------	--------	--------	--------

A	3252	CAMBIOS POR ERRORES CONTABLES	-\$13,898,427.62	\$118.04	\$0.00	\$0.00	-\$13,898,545.66	\$0.00	\$0.00	\$0.00	\$0.00	\$0.00
---	------	-------------------------------	------------------	----------	--------	--------	------------------	--------	--------	--------	--------	--------

A	4112	IMPUESTOS SOBRE EL PATRIMONIO	\$0.00	\$6,266,411.70	\$6,266,411.70	\$0.00	\$6,266,411.70	\$0.00	\$0.00	\$0.00	\$0.00	\$0.00
---	------	-------------------------------	--------	----------------	----------------	--------	----------------	--------	--------	--------	--------	--------

A	4113	IMPUESTOS SOBRE LA PRODUCCIÓN, EL CONSUMO Y LAS TRANSACCIONES	\$0.00	\$1,569,742.40	\$1,569,742.40	\$0.00	\$1,569,742.40	\$0.00	\$0.00	\$0.00	\$0.00	\$0.00
---	------	---	--------	----------------	----------------	--------	----------------	--------	--------	--------	--------	--------

A	4141	DERECHOS POR EL USO, GOCE, APROVECHAMIENTO O EXPLORACIÓN DE BIENES DE DOMINIO PÚBLICO	\$0.00	\$0.00	\$257,560.50	\$0.00	\$257,560.50	\$0.00	\$0.00	\$0.00	\$0.00	\$0.00
---	------	---	--------	--------	--------------	--------	--------------	--------	--------	--------	--------	--------

A	4143	DERECHOS POR PRESTACIÓN DE SERVICIOS	\$0.00	\$0.00	\$1,918,262.14	\$0.00	\$1,918,262.14	\$0.00	\$0.00	\$0.00	\$0.00	\$0.00
---	------	--------------------------------------	--------	--------	----------------	--------	----------------	--------	--------	--------	--------	--------

A	4149	OTROS DERECHOS	\$0.00	\$0.00	\$5,172.28	\$0.00	\$5,172.28	\$0.00	\$0.00	\$0.00	\$0.00	\$0.00
---	------	----------------	--------	--------	------------	--------	------------	--------	--------	--------	--------	--------

SALDO ANTERIOR												
-----------------------	--	--	--	--	--	--	--	--	--	--	--	--

M O V I M I E N T O S												
------------------------------	--	--	--	--	--	--	--	--	--	--	--	--

SALDO ACTUAL												
---------------------	--	--	--	--	--	--	--	--	--	--	--	--

ACREEDOR												
-----------------	--	--	--	--	--	--	--	--	--	--	--	--

DEUDOR												
---------------	--	--	--	--	--	--	--	--	--	--	--	--

ACREEDOR												
-----------------	--	--	--	--	--	--	--	--	--	--	--	--

DEUDOR												
---------------	--	--	--	--	--	--	--	--	--	--	--	--

ACREEDOR												
-----------------	--	--	--	--	--	--	--	--	--	--	--	--

DEUDOR												
---------------	--	--	--	--	--	--	--	--	--	--	--	--

ACREEDOR												
-----------------	--	--	--	--	--	--	--	--	--	--	--	--

DEUDOR												
---------------	--	--	--	--	--	--	--	--	--	--	--	--

ACREEDOR												
-----------------	--	--	--	--	--	--	--	--	--	--	--	--

DEUDOR												
---------------	--	--	--	--	--	--	--	--	--	--	--	--

ACREEDOR												
-----------------	--	--	--	--	--	--	--	--	--	--	--	--

DEUDOR												
---------------	--	--	--	--	--	--	--	--	--	--	--	--

ACREEDOR												
-----------------	--	--	--	--	--	--	--	--	--	--	--	--

DEUDOR												
---------------	--	--	--	--	--	--	--	--	--	--	--	--

ACREEDOR												
-----------------	--	--	--	--	--	--	--	--	--	--	--	--

DEUDOR												
---------------	--	--	--	--	--	--	--	--	--	--	--	--

ACREEDOR												
-----------------	--	--	--	--	--	--	--	--	--	--	--	--

DEUDOR												
---------------	--	--	--	--	--	--	--	--	--	--	--	--

ACREEDOR												
-----------------	--	--	--	--	--	--	--	--	--	--	--	--

DEUDOR												
---------------	--	--	--	--	--	--	--	--	--	--	--	--

ACREEDOR												
-----------------	--	--	--	--	--	--	--	--	--	--	--	--

DEUDOR												
---------------	--	--	--	--	--	--	--	--	--	--	--	--

ACREEDOR												
-----------------	--	--	--	--	--	--	--	--	--	--	--	--

DEUDOR												
---------------	--	--	--	--	--	--	--	--	--	--	--	--

ACREEDOR												
-----------------	--	--	--	--	--	--	--	--	--	--	--	--

DEUDOR												
---------------	--	--	--	--	--	--	--	--	--	--	--	--

ACREEDOR												
-----------------	--	--	--	--	--	--	--	--	--	--	--	--

DEUDOR												
---------------	--	--	--	--	--	--	--	--	--	--	--	--

ACREEDOR												
-----------------	--	--	--	--	--	--	--	--	--	--	--	--

DEUDOR												
---------------	--	--	--	--	--	--	--	--	--	--	--	--

ACREEDOR												
-----------------	--	--	--	--	--	--	--	--	--	--	--	--

DEUDOR												
---------------	--	--	--	--	--	--	--	--	--	--	--	--

ACREEDOR												
-----------------	--	--	--	--	--	--	--	--	--	--	--	--

DEUDOR												
---------------	--	--	--	--	--	--	--	--	--	--	--	--

ACREEDOR												
-----------------	--	--	--	--	--	--	--	--	--	--	--	--

DEUDOR												
---------------	--	--	--	--	--	--	--	--	--	--	--	--

ACREEDOR												
-----------------	--	--	--	--	--	--	--	--	--	--	--	--

DEUDOR												
---------------	--	--	--	--	--	--	--	--	--	--	--	--

ACREEDOR												
-----------------	--	--	--	--	--	--	--	--	--	--	--	--

DEUDOR												
---------------	--	--	--	--	--	--	--	--	--	--	--	--

ACREEDOR												
-----------------	--	--	--	--	--	--	--	--	--	--	--	--

DEUDOR												
---------------	--	--	--	--	--	--	--	--	--	--	--	--

ACREEDOR												
-----------------	--	--	--	--	--	--	--	--	--	--	--	--

DEUDOR												
---------------	--	--	--	--	--	--	--	--	--	--	--	--

ACREEDOR												
-----------------	--	--	--	--	--	--	--	--	--	--	--	--

DEUDOR												
---------------	--	--	--	--	--	--	--	--	--	--	--	--

ACREEDOR												
-----------------	--	--	--	--	--	--	--	--	--	--	--	--

DEUDOR												
---------------	--	--	--	--	--	--	--	--	--	--	--	--

ACREEDOR												
-----------------	--	--	--	--	--	--	--	--	--	--	--	--

DEUDOR												
---------------	--	--	--	--	--	--	--	--	--	--	--	--

ACREEDOR												
-----------------	--	--	--	--	--	--	--	--	--	--	--	--

DEUDOR												
---------------	--	--	--	--	--	--	--	--	--	--	--	--

ACREEDOR												
-----------------	--	--	--	--	--	--	--	--	--	--	--	--

DEUDOR												
---------------	--	--	--	--	--	--	--	--	--	--	--	--

ACREEDOR												
-----------------	--	--	--	--	--	--	--	--	--	--	--	--

DEUDOR												
---------------	--	--	--	--	--	--	--	--	--	--	--	--



MUNICIPIO DE JUCHIPILA

ESTADO DE ZACATECAS

Balanza de Comprobación del 01/ene./2020 al 31/dic./2020 (De la cuenta: 1000 a la 9000)

Usu: supervisor

Rep: rptBalanzaComprobacion

Fecha y hora de impresión 10:42 a. m. 10/feb./2021

SALDO ANTERIOR MOVIMIENTOS SALDO ACTUAL

ACREEDOR DEUDOR ACREEDOR DEUDOR ACREEDOR DEUDOR

Nombre de la cuenta Nat. Cuenta

PRODUCTOS 4151 \$0.00 \$0.00 \$0.00 \$0.00

MULTAS 4162 \$0.00 \$0.00 \$0.00 \$0.00

REINTEGROS 4164 \$0.00 \$0.00 \$0.00 \$0.00

ACCESORIOS DE APROVECHAMIENTOS 4168 \$0.00 \$0.00 \$0.00 \$0.00

OTROS APROVECHAMIENTOS 4169 \$0.00 \$0.00 \$0.00 \$0.00

PARTICIPACIONES 4211 \$0.00 \$0.00 \$0.00 \$0.00

APORTACIONES 4212 \$0.00 \$0.00 \$0.00 \$0.00

CONVENIOS 4213 \$0.00 \$0.00 \$0.00 \$0.00

INTERESES GANADOS DE TITULOS, VALORES Y DEMÁS 4311 \$0.00 \$0.00 \$0.00 \$0.00

OTROS INGRESOS Y BENEFICIOS VARIOS 4399 \$0.00 \$0.00 \$0.00 \$0.00

REMNUNERACIONES AL PERSONAL DE CARÁCTER PERMANENTE 5111 \$0.00 \$0.00 \$16,279,464.30 \$0.00

REMNUNERACIONES AL PERSONAL DE CARÁCTER TRANSITORIO 5112 \$0.00 \$0.00 \$10,453,561.89 \$0.00

REMNUNERACIONES ADICIONALES Y ESPECIALES 5113 \$0.00 \$0.00 \$3,292,063.81 \$0.00

SEGURIDAD SOCIAL 5114 \$0.00 \$0.00 \$4,618,484.14 \$0.00

OTRAS PRESTACIONES SOCIALES Y ECONÓMICAS 5115 \$0.00 \$0.00 \$307,979.20 \$0.00

MATERIALES DE ADMINISTRACIÓN, EMISIÓN DE DOCUMENTOS Y ARTÍCULOS OFICIALES 5121 \$0.00 \$0.00 \$390,192.70 \$0.00

ALIMENTOS Y UTENSILIOS 5122 \$0.00 \$0.00 \$148,980.91 \$0.00

MATERIALES Y ARTÍCULOS DE CONSTRUCCIÓN Y DE REPARACIÓN 5124 \$0.00 \$0.00 \$378,611.76 \$0.00

PRODUCTOS QUÍMICOS, FARMACÉUTICOS Y DE LABORATORIO 5125 \$0.00 \$0.00 \$47,001.98 \$0.00

COMBUSTIBLES, LUBRICANTES Y ADITIVOS 5126 \$0.00 \$0.00 \$1,970,885.20 \$0.00

VESTUARIO, BLANCOS, PRENDAS DE PROTECCIÓN Y ARTÍCULOS DEPORTIVOS 5129 \$0.00 \$0.00 \$55,441.27 \$0.00

HERRAMIENTAS, REFACCIONES Y ACCESORIOS MENORES 5131 \$0.00 \$0.00 \$746,338.99 \$0.00

SERVICIOS BÁSICOS 5132 \$0.00 \$0.00 \$2,593,181.10 \$0.00

SERVICIOS PROFESIONALES, CIENTÍFICOS Y TÉCNICOS Y OTROS SERVICIOS 5133 \$0.00 \$0.00 \$44,395.00 \$0.00

SERVICIOS FINANCIEROS, BANCARIOS Y COMERCIALES 5134 \$0.00 \$0.00 \$265,519.23 \$0.00

SERVICIOS DE INSTALACIÓN, REPARACIÓN, MANTENIMIENTO Y CONSERVACIÓN 5135 \$0.00 \$0.00 \$454,094.43 \$0.00

SERVICIOS DE COMUNICACIÓN SOCIAL Y PUBLICIDAD 5136 \$0.00 \$0.00 \$37,781.04 \$0.00

SERVICIOS DE TRASLADO Y VIÁTICOS 5137 \$0.00 \$0.00 \$85,682.12 \$0.00

SERVICIOS OFICIALES 5138 \$0.00 \$0.00 \$4,557,691.83 \$0.00

OTROS SERVICIOS GENERALES 5139 \$0.00 \$0.00 \$763,922.05 \$0.00

TRANSFERENCIAS A ENTIDADES FEDERATIVAS Y MUNICIPIOS 5222 \$0.00 \$0.00 \$3,053,908.63 \$0.00

AYUDAS SOCIALES A PERSONAS 5241 \$0.00 \$0.00 \$2,072,510.60 \$0.00

DEPRECIACIÓN DE BIENES MUEBLES 5515 \$0.00 \$0.00 \$963,577.33 \$0.00

CONSTRUCCIÓN EN BIENES NO CAPITALIZABLE 5611 \$0.00 \$0.00 \$7,295,779.54 \$0.00

LEY DE INGRESOS ESTIMADA 8110 \$0.00 \$0.00 \$63,206,287.00 \$0.00

LEY DE INGRESOS POR EJECUTAR 8120 \$0.00 \$0.00 \$75,900,240.83 \$0.00

MODIFICACIONES A LA LEY DE INGRESOS ESTIMADA 8130 \$0.00 \$0.00 \$14,590,639.81 \$0.00

LEY DE INGRESOS DEVENGADA 8140 \$0.00 \$0.00 \$70,264,272.93 \$0.00



MUNICIPIO DE JUCHIPILA

ESTADO DE ZACATECAS

Balanza de Comprobación del 01/ene./2020 al 31/dic./2020
Cuentas de Mayor con saldo y/o movimientos. (De la cuenta: 1000 a la 9000)

Fecha y hora de Impresión 10/feb./2021 10:42 a. m.

SALDO ACTUAL

SALDO ANTERIOR

MÓVIMIENTOS

Nat. Cuenta	Nombre de la cuenta	DEUDOR	ACREEDOR	DEUDOR	ACREEDOR	DEUDOR	ACREEDOR	DEUDOR	ACREEDOR
A	8150 LEY DE INGRESOS RECAUDADA	\$0.00	\$0.00	\$0.00	\$0.00	\$0.00	\$0.00	\$0.00	\$0.00
A	8210 PRESUPUESTO DE EGRESOS APROBADO	\$0.00	\$0.00	\$0.00	\$0.00	\$0.00	\$0.00	\$0.00	\$0.00
D	8220 PRESUPUESTO DE EGRESOS POR EJERCER	\$0.00	\$0.00	\$0.00	\$0.00	\$63,206,287.00	\$63,206,287.00	\$0.00	\$0.00
A	8230 MODIFICACIONES AL PRESUPUESTO DE EGRESOS APROBADO	\$0.00	\$0.00	\$0.00	\$0.00	\$91,662,225.41	\$91,662,225.41	\$7,010,543.09	\$0.00
D	8240 PRESUPUESTO DE EGRESOS COMPROMETIDO	\$0.00	\$0.00	\$0.00	\$0.00	\$16,848,859.19	\$35,466,481.50	\$0.00	\$18,617,522.31
D	8250 PRESUPUESTO DE EGRESOS DEVENGADO	\$0.00	\$0.00	\$0.00	\$0.00	\$74,813,266.22	\$70,961,177.70	\$3,852,088.52	\$0.00
D	8260 PRESUPUESTO DE EGRESOS EJERCIDO	\$0.00	\$0.00	\$0.00	\$0.00	\$70,961,177.70	\$70,961,177.70	\$0.00	\$0.00
D	8270 PRESUPUESTO DE EGRESOS PAGADO	\$0.00	\$0.00	\$0.00	\$0.00	\$70,961,177.70	\$70,961,177.70	\$0.00	\$0.00
Sumas =>		\$82,700,111.26	\$82,700,111.26	\$938,562,760.03	\$938,562,760.03	\$298,739,540.44	\$298,739,540.44	\$0.00	\$0.00

DEUDOR ACREEDOR DEUDOR ACREEDOR DEUDOR ACREEDOR

Nombre de la cuenta

LEY DE INGRESOS RECAUDADA

PRESUPUESTO DE EGRESOS APROBADO

PRESUPUESTO DE EGRESOS POR EJERCER

MODIFICACIONES AL PRESUPUESTO DE EGRESOS APROBADO

PRESUPUESTO DE EGRESOS COMPROMETIDO

PRESUPUESTO DE EGRESOS DEVENGADO

PRESUPUESTO DE EGRESOS EJERCIDO

PRESUPUESTO DE EGRESOS PAGADO

Sumas =>

ARO. RAFAEL JIMENEZ NUNEZ

PRESIDENTE MUNICIPAL

C. DANIEL CERVANTES BANUELOS

TESORERO MUNICIPAL

L.I. YOLANDA LUNA GONZALEZ

SINDICA MUNICIPAL



Cuenta Pública 2020
MUNICIPIO DE JUCHIPILA
Estado Analítico de Ingresos
Del 1 de Enero al 31 de Diciembre de 2020

Rubro de Ingresos	Ingreso					Diferencia (6 = 5 - 1)
	(1) Estimado	(2) Ampliaciones y Reducciones	(3 = 1 + 2) Modificado	(4) Devengado	(5) Recaudado	
Impuestos	8,615,000	0	8,615,000	7,836,154	7,836,154	-778,846
Cuentas y Aportaciones de Seguridad Social	0	0	0	0	0	0
Contribuciones de Mejoras	0	0	0	0	0	0
Derechos	5,568,500	5,911	5,574,411	2,180,995	2,180,995	-3,397,505
Productos	1,160,000	0	1,160,000	681,902	681,902	-478,098
Aprovechamientos	1,930,000	277,408	2,207,408	2,702,861	2,702,861	772,861
Ingresos por Venta de Bienes, Prestación de Servicios y Otros Ingresos	0	10,065	10,065	10,065	10,065	10,065
Participaciones, Aportaciones, Correntos, Incentivos Derivados de la Colaboración Fiscal y Fondos Distintos de Aportaciones	45,932,787	8,681,287	54,694,074	56,852,295	56,852,295	10,919,508
Transfencias, Asignaciones, Subsidios y Subvenciones, Y Pensiones y Jubilaciones	0	0	0	0	0	0
Ingresos Derivados de Financiamientos	0	0	0	0	0	0
Total	63,208,287	8,954,672	72,160,959	70,264,273	70,264,273	7,057,986

Estado Analítico de Ingresos Por Fuente de Financiamiento	Ingreso					Diferencia (6 = 5 - 1)
	(1) Estimado	(2) Ampliaciones y Reducciones	(3 = 1 + 2) Modificado	(4) Devengado	(5) Recaudado	
Ingresos del Poder Ejecutivo Federal o Estatal y de los Municipios	8,615,000	0	8,615,000	7,836,154	7,836,154	-778,846
Impuestos	8,615,000	0	8,615,000	7,836,154	7,836,154	-778,846
Cuentas y Aportaciones de Seguridad Social	0	0	0	0	0	0
Contribuciones de Mejoras	0	0	0	0	0	0
Derechos	5,568,500	5,911	5,574,411	2,180,995	2,180,995	-3,397,505
Productos	1,160,000	0	1,160,000	681,902	681,902	-478,098
Aprovechamientos	1,930,000	277,408	2,207,408	2,702,861	2,702,861	772,861
Participaciones, Aportaciones, Correntos, Incentivos Derivados de la Colaboración Fiscal y Fondos Distintos de Aportaciones	45,932,787	8,681,287	54,694,074	56,852,295	56,852,295	10,919,508
Ingresos de los Entes Públicos de los Poderes Legislativo y Judicial, de los Organismos Autónomos y del Sector Parastatal o Paramunicipal, así como de las Empresas Productoras del Estado	0	0	0	0	0	0
Cuentas y Aportaciones de Seguridad Social	0	0	0	0	0	0
Productos	0	0	0	0	0	0
Ingresos por Venta de Bienes, Prestación de Servicios y Otros Ingresos	0	10,065	10,065	10,065	10,065	10,065
Transfencias, Asignaciones, Subsidios y Subvenciones, Y Pensiones y Jubilaciones	0	0	0	0	0	0
Ingresos Derivados de Financiamiento	0	0	0	0	0	0
Total	63,208,287	8,954,672	72,160,959	70,264,273	70,264,273	7,057,986

Los Ingresos por Fuente de Financiamiento pudieran no corresponder al tipo de Ente Público configurado. Se sugiere revisar:
 • Que la clasificación administrativa en Configuración del Ente sea correcta.
 • Que sus Ingresos estén clasificados en los conceptos correctos y aplicables a su Ente Público. Se deberá corregir o reclasificar lo que se requiera.



Es necesario tomar en cuenta que el formato limita los ingresos que corresponden a los Poderes Legislativo, Judicial, Organos Autónomos, Sector Parastatal y Empresas productivas del Estado, por lo que el SAACG, NET mostrará completos los ingresos en el apartado donde sea posible, aun cuando no correspondan.

ARO RAFAEL JIMENEZ NUÑEZ

PRESIDENTE MUNICIPAL

C. DANIEL CERVANTES BAÑUELOS

TESORERO MUNICIPAL



L. I. YOLANDA LUNA GUTIERREZ

SINDICA MUNICIPAL

Cuenta Pública 2020
MUNICIPIO DE UCHIPILA
Estado Analítico del Ejercicio del Presupuesto de Egresos
Clasificación Administrativa
Del 1 de Enero al 31 de Diciembre de 2020

Concepto	Egresos					Total del Gasto
	1 Aprobado	2 Ampliaciones/ (Reducciones)	3 = (1 + 2) Modificado	4 Devengado	5 Pagado	
Sin Ramo/Dependencia	\$63,208,287	\$18,617,622	\$81,823,809	\$70,961,178	\$70,961,178	\$10,862,632
AYUNTAMIENTO	\$4,578,500	\$157,744	\$4,736,244	\$4,703,100	\$4,703,100	\$33,144
SECRETARIA DE GOBIERNO MUNICIPAL	\$3,833,650	-\$184,346	\$3,649,304	\$3,264,117	\$3,264,117	\$385,187
TESORERIA	\$17,361,350	\$260,094	\$17,621,444	\$12,732,335	\$12,732,335	\$4,889,110
DESARROLLO ECONOMICO Y SOCIAL	\$13,648,666	\$15,925,008	\$29,573,694	\$25,711,595	\$25,711,595	\$3,862,098
DESARROLLO SOCIAL	\$2,598,601	\$425,350	\$3,023,951	\$2,521,539	\$2,521,539	\$502,412
DIRECCION DE OBRAS Y SERVICIOS PUBLICOS MUNICIPALES	\$13,872,000	\$1,918,772	\$15,790,772	\$14,780,303	\$14,780,303	\$1,010,469
DIF MUNICIPAL	\$3,063,500	\$34,900	\$3,098,400	\$2,922,626	\$2,922,626	\$175,774
PATRONATO DE LA FERIA	\$4,250,000	\$80,000	\$4,330,000	\$4,325,561	\$4,325,561	\$4,439
Total del Gasto	\$63,208,287	\$18,617,622	\$81,823,809	\$70,961,178	\$70,961,178	\$10,862,632

ARO RAFAEL JIMENEZ NUÑEZ
 PRESIDENTE MUNICIPAL

C. DANIEL CERVANTES BAÑUELOS
 TESORERO MUNICIPAL



L. I. YOLANDA IRMA GUTIERREZ
 SINDICA MUNICIPAL

Cuenta Pública 2020
MUNICIPIO DE JUCHIPILA
 Estado Analítico del Ejercicio del Presupuesto de Egresos
 Clasificación Económica (por Tipo de Gasto)
 Del 1 de Enero al 31 de Diciembre de 2020

Concepto	Egresos					Subejercicio 6 = (3 + 4)
	Aprobado 1	Ampliaciones/ (Reducciones) 2	Modificado 3 = (1 + 2)	Devengado 4	Pagado 5	
Gasto Corriente	57,314,602	3,199,551	60,514,153	53,371,559	53,371,559	7,142,594
Gasto de Capital	5,891,685	15,417,972	21,309,657	17,589,619	17,589,619	3,720,038
Amortización de la Deuda y Disminución de Pasivos	0	0	0	0	0	0
Pensiones y Jubilaciones	0	0	0	0	0	0
Participaciones	0	0	0	0	0	0
Total del Gasto	63,206,287	18,617,522	81,823,809	70,961,178	70,961,178	10,862,632

ARQ. RAFAEL JIMENEZ NUÑEZ
 PRESIDENTE MUNICIPAL

C. DANIEL CERVANTES BAÑUELOS
 TESORERO MUNICIPAL

L.I. YOLANDA LYNA GUTIERREZ
 SINDICA MUNICIPAL



Cuenta Pública 2020

MUNICIPIO DE JUCHIPILA

Estado Analítico del Ejercicio del Presupuesto de Egresos

Clasificación por Objeto del Gasto (Capítulo y Concepto)

Del 1 de Enero al 31 de Diciembre de 2020

Concepto	Egresos				
	1 Aprobado	2 Ampliaciones (Reducciones)	3 Modificado (1+2)	4 Devenido	5 Pagado
Servicios Personales	35,892,250	652,047	36,544,297	34,951,553	1,892,744
Remuneraciones al Personal de Carácter Permanente	16,441,600	-93,162	16,348,438	16,279,464	69,773
Remuneraciones al Personal de Carácter Transitorio	10,533,000	123,952	10,656,952	10,453,562	203,390
Remuneraciones Adicionales y Especiales	3,253,250	165,579	3,418,829	3,292,064	126,765
Seguridad Social	4,517,000	441,779	4,958,779	4,618,484	340,295
Otras Prestaciones Sociales y Económicas	1,147,400	13,900	1,161,300	307,979	853,321
Previsiones	0	0	0	0	0
Pago de Estruños a Servidores Públicos	0	0	0	0	0
Materiales y Suministros	5,023,501	-574,005	4,449,496	3,737,453	712,044
Materiales de Administración, Emisión de Documentos y Artículos Oficiales	553,500	-95,879	457,621	390,193	67,428
Alimentos y Utensilios	207,500	-32,879	174,621	148,981	25,640
Materiales Primas y Materiales de Producción y Comercialización	0	0	0	0	0
Materiales y Artículos de Construcción y de Reparación	481,000	-43,469	437,531	378,612	58,919
Productos Químicos, Farmacéuticos y de Laboratorio	4,100	0	4,100	47,002	5,083
Combustibles, Lubricantes y Aditivos	2,706,000	-447,789	2,258,201	1,970,885	287,316
Vestuario, Blancos, Prendas de Protección y Artículos Deportivos	123,001	-24,762	98,239	55,441	42,798
Materiales y Suministros Para Seguridad	0	0	0	0	0
Herramientas, Refacciones y Accesorios Menores	904,500	66,694	971,194	746,339	224,845
Servicios Generales	12,039,500	-237,221	11,804,279	9,558,134	2,248,145
Servicios Básicos	3,214,500	9,450	3,223,950	2,593,181	630,769
Servicios de Arrendamiento	1,080,000	-135,040	944,960	753,667	191,093
Servicios Profesionales, Científicos, Técnicos y Otros Servicios	68,000	-12,600	55,200	44,395	10,805
Servicios Financieros, Bancarios y Comerciales	150,000	124,225	274,225	265,519	8,705
Servicios de Instalación, Reparación, Mantenimiento y Conservación	849,000	-165,550	683,450	454,094	229,358
Servicios de Comunicación Social y Publicidad	8,500	35,994	44,494	37,781	6,713
Servicios de Traslado y Viáticos	245,000	-34,149	210,851	85,682	125,169
Servicios Oficiales	4,968,500	-53,600	4,913,000	4,557,692	355,308
Otros Servicios Generales	1,455,000	-651	1,454,149	783,922	690,227
Transferencias, Asignaciones, Subsidios y Otras Ayudas	4,362,351	3,353,729	7,716,080	6,126,419	2,589,661
Transferencias Internas y Asignaciones al Sector Público	0	0	0	0	0
Transferencias al Resto del Sector Público	3,673,350	1,318,225	4,991,575	3,053,909	1,937,667
Subsidios y Subvenciones	0	0	0	0	0
Ayudas Sociales	689,001	2,035,503	2,724,504	2,072,511	651,994
Pensiones y Jubilaciones	0	0	0	0	0
Transferencias a la Seguridad Social	0	0	0	0	0
Transferencias a Fideicomisos, Mandatos y Otros Análogos	0	0	0	0	0
Donativos	0	0	0	0	0
Transferencias al Exterior	0	0	0	0	0
Bienes Muebles, Inmuebles e Intangibles	1,868,359	-121,258	1,655,101	1,655,415	19,888
Mobiliario y Equipo de Administración y Recreatorio	262,500	-6,240	256,260	253,760	2,500
Mobiliario y Equipo Educativo y de Laboratorio	10,000	4,688	14,688	14,688	0
Equipo e Instrumental Médico y de Laboratorio	10,000	0	10,000	0	10,000
Vehículos y Equipo de Transporte	1,454,059	-575,819	878,240	868,240	7,169
Equipo de Defensa y Seguridad	69,600	0	69,600	0	0
Maquinaria, Otros Equipos y Herramientas	0	-4,097	55,703	48,517	0
Activos Biológicos	0	0	0	0	0
Bienes Inmuebles	0	0	0	0	0
Activos Intangibles	0	0	0	0	0
Inversión Pública	4,085,326	15,539,229	19,624,555	15,924,203	3,700,352
Obra Pública en Bienes de Dominio Público	4,085,326	14,908,064	18,993,390	15,924,203	3,069,186
Obra Pública en Bienes Propios	0	631,165	631,165	0	631,166
Proyectos Productivos y Acciones de Fomento	0	0	0	0	0
Inversiones Financieras y Otras Provisiones	0	0	0	0	0
Remuneraciones al Personal de Carácter Permanente	16,441,600	-93,162	16,348,438	16,279,464	69,773
Remuneraciones al Personal de Carácter Transitorio	10,533,000	123,952	10,656,952	10,453,562	203,390
Remuneraciones Adicionales y Especiales	3,253,250	165,579	3,418,829	3,292,064	126,765
Seguridad Social	4,517,000	441,779	4,958,779	4,618,484	340,295
Otras Prestaciones Sociales y Económicas	1,147,400	13,900	1,161,300	307,979	853,321
Previsiones	0	0	0	0	0
Pago de Estruños a Servidores Públicos	0	0	0	0	0
Materiales y Suministros	5,023,501	-574,005	4,449,496	3,737,453	712,044
Materiales de Administración, Emisión de Documentos y Artículos Oficiales	553,500	-95,879	457,621	390,193	67,428
Alimentos y Utensilios	207,500	-32,879	174,621	148,981	25,640
Materiales Primas y Materiales de Producción y Comercialización	0	0	0	0	0
Materiales y Artículos de Construcción y de Reparación	481,000	-43,469	437,531	378,612	58,919
Productos Químicos, Farmacéuticos y de Laboratorio	4,100	0	4,100	47,002	5,083
Combustibles, Lubricantes y Aditivos	2,706,000	-447,789	2,258,201	1,970,885	287,316
Vestuario, Blancos, Prendas de Protección y Artículos Deportivos	123,001	-24,762	98,239	55,441	42,798
Materiales y Suministros Para Seguridad	0	0	0	0	0
Herramientas, Refacciones y Accesorios Menores	904,500	66,694	971,194	746,339	224,845
Servicios Generales	12,039,500	-237,221	11,804,279	9,558,134	2,248,145
Servicios Básicos	3,214,500	9,450	3,223,950	2,593,181	630,769
Servicios de Arrendamiento	1,080,000	-135,040	944,960	753,667	191,093
Servicios Profesionales, Científicos, Técnicos y Otros Servicios	68,000	-12,600	55,200	44,395	10,805
Servicios Financieros, Bancarios y Comerciales	150,000	124,225	274,225	265,519	8,705
Servicios de Instalación, Reparación, Mantenimiento y Conservación	849,000	-165,550	683,450	454,094	229,358
Servicios de Comunicación Social y Publicidad	8,500	35,994	44,494	37,781	6,713
Servicios de Traslado y Viáticos	245,000	-34,149	210,851	85,682	125,169
Servicios Oficiales	4,968,500	-53,600	4,913,000	4,557,692	355,308
Otros Servicios Generales	1,455,000	-651	1,454,149	783,922	690,227
Transferencias, Asignaciones, Subsidios y Otras Ayudas	4,362,351	3,353,729	7,716,080	6,126,419	2,589,661
Transferencias Internas y Asignaciones al Sector Público	0	0	0	0	0
Transferencias al Resto del Sector Público	3,673,350	1,318,225	4,991,575	3,053,909	1,937,667
Subsidios y Subvenciones	0	0	0	0	0
Ayudas Sociales	689,001	2,035,503	2,724,504	2,072,511	651,994
Pensiones y Jubilaciones	0	0	0	0	0
Transferencias a la Seguridad Social	0	0	0	0	0
Transferencias a Fideicomisos, Mandatos y Otros Análogos	0	0	0	0	0
Donativos	0	0	0	0	0
Transferencias al Exterior	0	0	0	0	0
Bienes Muebles, Inmuebles e Intangibles	1,868,359	-121,258	1,655,101	1,655,415	19,888
Mobiliario y Equipo de Administración y Recreatorio	262,500	-6,240	256,260	253,760	2,500
Mobiliario y Equipo Educativo y de Laboratorio	10,000	4,688	14,688	14,688	0
Equipo e Instrumental Médico y de Laboratorio	10,000	0	10,000	0	10,000
Vehículos y Equipo de Transporte	1,454,059	-575,819	878,240	868,240	7,169
Equipo de Defensa y Seguridad	69,600	0	69,600	0	0
Maquinaria, Otros Equipos y Herramientas	0	-4,097	55,703	48,517	0
Activos Biológicos	0	0	0	0	0
Bienes Inmuebles	0	0	0	0	0
Activos Intangibles	0	0	0	0	0
Inversión Pública	4,085,326	15,539,229	19,624,555	15,924,203	3,700,352
Obra Pública en Bienes de Dominio Público	4,085,326	14,908,064	18,993,390	15,924,203	3,069,186
Obra Pública en Bienes Propios	0	631,165	631,165	0	631,166
Proyectos Productivos y Acciones de Fomento	0	0	0	0	0
Inversiones Financieras y Otras Provisiones	0	0	0	0	0



Handwritten signatures and initials in blue ink at the top of the page.

Cuenta Pública 2020

MUNICIPIO DE JUCHARILA

Estado Analítico del Ejercicio del Presupuesto de Egresos
 Clasificación por Objeto del Gasto (Capítulo y Concepto)

Del 1 de Enero al 31 de Diciembre de 2020

Concepto	Egresos					Total del Gasto
	1 Aprobado	2 Ampliaciones/ (Reducciones)	3 = (1+2) Modificado	4 Devengado	5 Pagado	
Inversiones Para el Fomento de Actividades Productivas	0	0	0	0	0	0
Acciones y Participaciones de Capital	0	0	0	0	0	0
Compra de Títulos y Valores	0	0	0	0	0	0
Concesión de Préstamos	0	0	0	0	0	0
Inversiones en Fideicomisos, Mandatos y Otros Análogos	0	0	0	0	0	0
Otras Inversiones Financieras	0	0	0	0	0	0
Provisiones para Contingencias y Otras Ergogaciones Especiales	0	0	0	0	0	0
Participaciones y Aportaciones	0	0	0	0	0	0
Participaciones	0	0	0	0	0	0
Aportaciones	0	0	0	0	0	0
Convenios	0	0	0	0	0	0
Deuda Pública	0	0	0	0	0	0
Amortización de la Deuda Pública	0	0	0	0	0	0
Intereses de la Deuda Pública	0	0	0	0	0	0
Comisiones de la Deuda Pública	0	0	0	0	0	0
Gastos de la Deuda Pública	0	0	0	0	0	0
Gastos por Coberturas	0	0	0	0	0	0
Costo por Coberturas	0	0	0	0	0	0
Ayudos Financieros	0	0	0	0	0	0
Adundos de Ejercicios Fiscales Anteriores (Adefras)	0	0	0	0	0	0
Total del Gasto	63,206,287	18,617,522	81,823,809	70,961,178	70,961,178	10,862,632

ARO. RAFAEL JIMENEZ NUÑEZ
 PRESIDENTE MUNICIPAL

C. DANIEL CERVANTES BAÑUELOS
 TESORERO MUNICIPAL



L1 YOLANDA LUNA GUTIERREZ
 SINDECA MUNICIPAL



Cuenta Pública 2020
MUNICIPIO DE JUCHIPILA
Estado Analítico del Ejercicio del Presupuesto de Egresos
Clasificación Funcional (Finalidad y Función)
Del 1 de Enero al 31 de Diciembre de 2020

Egresos	Concepto					Total del Gasto
	Subejercicio	Pagado	Devengado	Modificado	Ampliaciones/ (Reducciones)	
	6 = (3 - 4)	5	4	3 = (1 + 2)	2	1
Legislación	1	6,480,558	6,480,558	6,480,559	-184,842	49,929,460
Justicia	0	256,064	2,341,934	2,597,998	-621,002	3,219,000
Coordinación de la Política de Gobierno	0	0	0	0	0	0
Relaciones Exteriores	0	0	0	0	0	0
Asuntos Financieros y Hacendarios	6,680,679	37,083,360	37,083,360	43,764,039	3,898,980	39,865,059
Seguridad Nacional	0	0	0	0	0	0
Asuntos de Orden Público y de Seguridad Interior	0	275,385	275,385	275,385	95,385	180,000
Otros Servicios Generales	0	0	0	0	0	0
Desarrollo Social	3,869,792	23,958,686	23,958,686	27,828,379	16,598,762	12,229,627
Protección Ambiental	1,998,089	3,042,239	3,042,239	3,292,407	449,407	2,843,000
Vivienda y Servicios a la Comunidad	0	12,443,431	12,443,431	14,441,520	5,631,394	8,810,126
Salud	0	5,204,696	5,204,696	5,620,988	5,620,988	0
Recreación, Cultura y Otras Manifestaciones Sociales	174,800	1,655,088	1,655,088	1,829,888	1,829,888	0
Educación	401,756	714,649	714,649	1,116,405	539,904	576,501
Protección Social	628,686	898,484	898,484	1,527,170	1,527,170	0
Otros Asuntos Sociales	0	821,354	821,354	877,460	-169,760	1,047,200
Desarrollo Económico	56,096	821,354	821,354	877,460	-169,760	1,047,200
Asuntos Económicos, Comerciales y Laborales en General	0	0	0	0	0	0
Agropecuaria, Silvicultura, Pesca y Caza	0	0	0	0	0	0
Combustibles y Energía	0	0	0	0	0	0
Minería, Manufacturas y Construcción	0	821,354	821,354	877,450	-169,750	1,047,200
Transporte	0	0	0	0	0	0
Comunicaciones	0	0	0	0	0	0
Turismo	0	0	0	0	0	0
Ciencia, Tecnología e Innovación	0	0	0	0	0	0
Otras Industrias y Otros Asuntos Económicos	0	0	0	0	0	0
Otras no Clasificadas en Funciones Anteriores	0	0	0	0	0	0
Transacciones de la Deuda Pública / Costo Financiero de la Deuda	0	0	0	0	0	0
Transferencias, Participaciones y Aportaciones entre Diferentes Niveles y Ordenes de Gobierno	0	0	0	0	0	0
Saneariento del Sistema Financiero	0	0	0	0	0	0
Aduanos de Ejercicios Fiscales Anteriores	0	0	0	0	0	0
Total del Gasto	10,862,632	70,961,178	70,961,178	81,823,809	18,617,622	63,206,287

L.I. YOLANDA JUANA GUTIERREZ
 SINDICA MUNICIPAL

ARO RAFAEL JIMENEZ NUÑEZ
 PRESIDENTE MUNICIPAL

C. DANIEL CERVANTES BAÑUELOS
 TESORERO MUNICIPAL





NO.	NAME	ADDRESS	DATE	AMOUNT	STATUS	REMARKS
1
2
3
4
5
6
7
8
9
10
11
12
13
14
15
16
17
18
19
20
21
22
23
24
25
26
27
28
29
30
31
32
33
34
35
36
37
38
39
40
41
42
43
44
45
46
47
48
49
50

Handwritten signatures and initials in blue ink at the top of the page.

**BIENES MUEBLES
MUNICIPIO DE : JUCHIPILA, ZAC.
ANALÍTICA DE ADQUISICIONES DEL EJERCICIO 2020**

CUENTA	FECHA DE ADQUISICION	No. CHEQUE	BIEN ADQUIRIDO	No. DE FACTURA	PROVEEDOR	MARCA	MODELO	No. DE SERIE	No. INVENTARIO SAACOMET	UNIDAD ADMINISTRATIVA	GASTO CORRIENTE	FONDO III	FONDO IV	OTROS	TOTAL	OBSERVACIONES
1241-1-5111	3-dic-2020	C01308	ARCHIVERO	2FBA8CF	OPERADORA OMX SA DE CV	N/A	N/A	N/A	5111000001-16	TESORERIA		3,579.00			\$3,579.00	ARCHIVERO 3 GAVETAS COLOR NEGRO (TESORERIA)
1241-1-5111	3-dic-2020	C01308	ARCHIVERO	2FBA8CF	OPERADORA OMX SA DE CV	N/A	N/A	N/A	5111000001-17	TESORERIA		3,579.00			\$3,579.00	ARCHIVERO 3 GAVETAS COLOR NEGRO (TESORERIA)
1241-1-5111	3-dic-2020	C01308	MESA DE JUNTAS	2FBA8CF	OPERADORA OMX SA DE CV	PLEMONT	N/A	N/A	5111000045-2	TESORERIA		4,999.00			\$4,999.00	MESA DE JUNTAS COLOR CAJON NEGRO 240 CMS. 120 CMS. 74 CMS. (PRESIDENTE) (TESORERIA)
1241-1-5111	3-dic-2020	C01308	ESCRITORIO	2FBA8CF	OPERADORA OMX SA DE CV	CASSEL	N/A	N/A	5111000028-48	TESORERIA		2,199.00			\$2,199.00	ESCRITORIO EN "L" DE VIDRIO METAL MEDIDAS 150 X 150 X 74 CM.
1241-1-5111	3-dic-2020	C01308	ESCRITORIO	2FBA8CF	OPERADORA OMX SA DE CV	CASSEL	N/A	N/A	5111000028-49	TESORERIA		2,199.00			\$2,199.00	ESCRITORIO EN "L" DE VIDRIO METAL MEDIDAS 150 X 150 X 74 CM.
1241-1-5111	3-dic-2020	C01308	ESCRITORIO	2FBA8CF	OPERADORA OMX SA DE CV	CASSEL	N/A	N/A	5111000028-50	TESORERIA		2,199.00			\$2,199.00	ESCRITORIO EN "L" DE VIDRIO METAL MEDIDAS 150 X 150 X 74 CM.
1241-1-5111	3-dic-2020	C01308	ESCRITORIO	2FBA8CF	OPERADORA OMX SA DE CV	CASSEL	N/A	N/A	5111000028-51	TESORERIA		2,199.00			\$2,199.00	ESCRITORIO EN "L" DE VIDRIO METAL MEDIDAS 150 X 150 X 74 CM.
1241-1-5111	3-dic-2020	C01308	LIBRERO	2FBA8CF	OPERADORA OMX SA DE CV	N/A	N/A	N/A	5111000041-5	TESORERIA		2,319.00			\$2,319.00	LIBRERO DE 5 REPISAS COLOR GRIS (TESORERIA)
1241-1-5111	3-dic-2020	C01308	SILLA	2FBA8CF	OPERADORA OMX SA DE CV	METORO	N/A	N/A	5111000006-152	TESORERIA		1,599.00			\$1,599.00	SILLA DE OFICINA CON RUEDITAS (TESORERIA)
1241-1-5111	3-dic-2020	C01308	SILLA	2FBA8CF	OPERADORA OMX SA DE CV	METORO	N/A	N/A	5111000006-153	TESORERIA		1,599.00			\$1,599.00	SILLA DE OFICINA CON RUEDITAS (TESORERIA)
1241-1-5111	3-dic-2020	C01308	SILLA	2FBA8CF	OPERADORA OMX SA DE CV	METORO	N/A	N/A	5111000006-154	TESORERIA		1,599.00			\$1,599.00	SILLA DE OFICINA CON RUEDITAS (TESORERIA)
1241-1-5111	3-dic-2020	C01308	SILLA	2FBA8CF	OPERADORA OMX SA DE CV	METORO	N/A	N/A	5111000006-155	TESORERIA		1,599.00			\$1,599.00	SILLA DE OFICINA CON RUEDITAS (TESORERIA)
1241-1-5111	3-dic-2020	C01308	ARCHIVERO	2FBA8CF	OPERADORA OMX SA DE CV	N/A	N/A	N/A	5111000002-68	TESORERIA		3,849.00			\$3,849.00	ARCHIVERO VERTICAL 4 GAVETAS COLOR NEGRO (TESORERIA)
1241-2-5121	29-dic-2020	C01363	SALA	EA9F0460	JOSE REYNOSO RODRIGUEZ	LYON	INTERMEZZO	N/A	5121000008-1	PRESIDENCIA		21,590.00			\$21,590.00	SALA LOMA ALTA PARA OFICINA DE PRESIDENCIA
1241-3-5151	29-dic-2020	C01364	COMPUTADORA	AKC0A09	MIGUEL LARA CORREA	HP ENVY	MODEL NO. Z7-ZO	3CR61407CP	5151000128-7	PRESIDENCIA		24,360.00			\$24,360.00	COMPUTADORA ALL IN ONE PC PARA OFICINA DE PRESIDENCIA
1241-3-5151	30-dic-2020	C01387	IMPRESORA MULTIFUNCIONAL	B8D2EAD	MIGUEL LARA CORREA	EPSON	L3110	990000004109	5151000044-45	TESORERIA		5,376.99			\$5,376.99	UTILIZADA EN OFICINA DEL TESOERO MUNICIPAL
1241-3-5151	30-dic-2020	C01387	COMPUTADORA	B8D2EAD	MIGUEL LARA CORREA	HP	2000G42 Z ALL IN	8CC0441201	5151000128-8	TESORERIA		12,533.00			\$12,533.00	COMPUTADORA HP ZOO 94 FENOMIN-15040 4GB 1 TB 21.5" W10H PARA EL AREA
1241-3-5151	30-dic-2020	C01387	COMPUTADORA	B8D2EAD	MIGUEL LARA CORREA	ENSAMBLA	ENSAMBLA	2350992095020	5151000128-9	SINDICATURA		11,947.41			\$11,947.41	COMPUTADORA ENSAMBLA
1242-1-5211	21-mar-2020	C00204	PROYECTOR	FA01XP05 1739429	OPERADORA OMX SA DE CV	BENQ	M5550	PDY4K0138900	5211000051-1	SECRETARIA		6,999.00			\$6,999.00	PROYECTOR BENQ COLOR BEIS SE ENCUENTRA EN RESERVA DE LA OFICINA DIRECCION DE LA MUJER (MARIA GUADALUPE FONSECA H.)
1242-1-5211	28-ago-2020	C00945	PROYECTOR	E70053CF	OPERADORA OMX SA DE CV	BENQ SVGA 3600	M5550	PRCK0366000	5211000074-5	DMMD		7,899.00			\$7,899.00	PROYECTOR BENQ COLOR EXTERIOR BLANCO, TRANSMISION MANUAL
1244-1-5411	9-Jul-2020	C00875	CAMIONETA	ZN1036	AUTOMOVILES CGE DE ZACATECAS SA DE CV	RAM	RAM-200 SLT-CLUB 9BD578651LY4 17232	5411000005-23	DIF MUNICIPAL			256,405.00			\$256,405.00	

1242 MOBILIARIO Y EQUIPO EDUCACIONAL Y RECREATIVO

1244 VEHICULOS Y EQUIPOS DE TRANSPORTE



Handwritten signature and initials in blue ink.

**BIENES MUEBLES
MUNICIPIO DE : JUCHIPILA, ZAC.
ANALITICA DE ADQUISICIONES DEL EJERCICIO 2020**

Cuenta	Fecha de Adquisición	No. Cheque	Bien Adquirido	No. de Factura	Proveedor	Marca	Modelo	No. de Serie	No. Inventario SAGMET	Unidad Administrativa	Importe				Observaciones
											Gasto Corriente	Fondo III	Fondo IV	Otros	
1244-1-5411	9-jul-2020	C00875	CAMIONETA	ZN1004	AUTOMOVILES CGE DE ZACATECAS SA DE CV	RAM	RAM-4000-3C/WRAHTIKG	694Z84	5411000005-24	OBRA PUBLICAS		631,835.00		\$631,835.00	PARTE COLOR EXTERIOR BLANCO ESTADITE, COLOR INTERIOR NEGRO Y GRIS, HECHA EN MEXICO.
1246- MAQUINARIA, OTROS EQUIPOS Y HERRAMIENTAS															
1246-4-5641	19-mar-2020	C00192	AIRE ACONDICIONADO	AAA12279	MIRAGE	MIRAGE	EXF261T	EXF261T70619003	5641000001-6	CABILDO		8,825.00		\$8,825.00	
1246-4-5641	19-mar-2020	C00192	AIRE ACONDICIONADO	AAA12279	MIRAGE	MIRAGE	EXF261T	EXF261T70619003	5641000001-7	CABILDO		8,825.00		\$8,825.00	
1246-4-5641	19-mar-2020	C00192	AIRE ACONDICIONADO	AAA12279	MIRAGE	MIRAGE	EXF121F	EXF121F70719028	5641000001-8	DESARROLLO ECONOMICO		4,740.88		\$4,740.88	
1246-4-5641	19-mar-2020	C00192	AIRE ACONDICIONADO	AAA12279	YORK	YORK	YHFE18XJ	U2U40U195818U5	5641000001-9	PRESIDENCIA		8,782.07		\$8,782.07	
1246-2-5621	2-abr-2020	C00368	MOTOBOMBA	44921104	EVANS R&R SA DE CV	EVANS	SVM2ME04	9557702398	5621000001-3	OBRA PUBLICAS		5,568.00		\$5,568.00	BOMBA SUMERGIBLE 1/2 HP 115 V
1246-2-5621	2-sep-2020	C00983	SOLDADORA	FER-2115	EDUARDO ERNESTO ROMAN BAÑUELOS	HIGH POWER	HP-250		5621000255-1	OBRA PUBLICAS		1,976.00		\$1,976.00	UTILIZADA EN EL PARQUE VEHICULAR
1246-1-5611	22-dic-2020	C01332	DESARROZADORA	FE971E42	MATERIALES Y FERRERIA JUCHIPILA SA DE CV	STHIL	FS 120	821153993	5611000032-1	OBRA PUBLICAS		9,800.00		\$9,800.00	DESARROZADORA STHIL FS120 CON AUTOCUT Y DISCO MANGO TIPO BICI
												\$17,344.00		\$17,344.00	
												\$31,172.95		\$31,172.95	
												\$1,148,989.40		\$1,148,989.40	
												\$7,899.00		\$7,899.00	
												\$1,205,415.35		\$1,205,415.35	

ARQ. RAFAEL JIMENEZ NUNEZ
PRESIDENTE MUNICIPAL

L.I. YOLANDA LUNA GUTIERREZ
SINDICA MUNICIPAL

PROFR. RAUL RODRIGUEZ RIVAS
SECRETARIO DEL GOBIERNO MUNICIPAL

C. DANIEL CERVANTES BAÑUELOS
TESORERO MUNICIPAL



**BIENES INMUEBLES
MUNICIPIO DE : JUCHIPILA
ANALÍTICA DE ADQUISICIONES BIENES INMUEBLES DEL EJERCICIO 2020**

OBSERVACIONES	* DESTINO DEL BIEN	RECURSO CON QUE FUE ADQUIRIDO					No. y FECHA DE ESCRITURA PÚBLICA	UBICACIÓN	DESCRIPCION DEL BIEN
		TOTAL	OTROS	FONDO IV	FONDO III	GASTO CORRIENTE			
	CANCHA DE USOS MULTIPLES	\$ 460,000.00				460,000.00	ESCRITURA NO. 32,577 DE FECHA 27 DE FEBRERO DEL 2020	INTERIOR CALLE RAMON LOPEZ VELARDE NO. 208	PREDIO URBANO UBICADO EN EL INTERIOR DE LA CALLE RAMON LOPEZ VELARDE NUMERO DOSCIENTOS OCHO DE ESTA CIUDAD DE JUCHIPILA ZACATECAS, CON UNA SUPERFICIE DE 293.63 (DOSCIENTOS NOVENTA Y TRES METROS SESENTA Y TRES CENTIMETROS CUADRADOS) Y LAS SIGUIENTES MEDIDAS Y COLINDANCIAS: AL NORTE CON UNA MEDIDA DE 17.78 MTS LINDA CON MUNICIPIO DE JUCHIPILA ZACATECAS; AL ESTE CON UNA MEDIDA DE 16.90M MTS. COLINDA CON ALICIA ROBLES ENRIQUÉZ Y ESCUELA; AL SUR MIDE 16.00 MTS COLINDA CON ENRIQUE QUEZADA QUEZADA Y AL OESTE MIDE 17.00 MTS. LINDA CON EL MUNICIPIO DE JUCHIPILA ZACATECAS
		\$460,000.00	\$0.00	\$0.00	\$0.00	\$460,000.00			TOTAL

ARO. RAFAEL JIMENEZ NUÑEZ
PRESIDENTE MUNICIPAL

L.I. YOLANDA LUNA GUTIERREZ
SINDICA MUNICIPAL

PROFR. RAUL RODRIGUEZ RIVAS
SECRETARIO DEL GOBIERNO MUNICIPAL

G. DANIEL CERVANTES BAÑUELOS
TESORERO MUNICIPAL



H. AYUNTAMIENTO DE JUCHIPILA
PLANTILLA DE PERSONAL ADMINISTRACIÓN 2016-2018
REPORTE DE CATEGORIAS Y PLAZAS CORRESPONDIENTE
DEL 01 DE ENERO AL 31 DE DICIEMBRE 2020

No.	R.F.C.	NO SEGURO SOCIAL	N O M B R E	AREA	CATEGORIA	BASE	CONFIANZA	EVENTUAL	COMISIONAD O	SEMAN AL	QUINCENAL	MENSUAL	SUeldo NETO	COMISION / COMISION QUINCENAL	PERCEPCIO N POR COMISION	OTRAS PERCEPCIONES	TOTAL PERC. MENSUAL
1	JNR-720517		RAFAEL JIMENEZ NUÑEZ	AYUNTAMIENTO	PRESENTE MUNICIPAL	X						22,583.60	45,167.20				45,167.20
2	LUG-740122		YOLANDA LUNA GUTIERREZ	AYUNTAMIENTO	SINOCAMAL	X						15,107.00	30,214.00				30,214.00
3	SELL-600620		LIZA IBETT SERNA LOPEZ	AYUNTAMIENTO	REGIONAL	X						8,360.40	16,720.80				16,720.80
4	VARL-971011		LESY PAOLA VAZQUEZ RUIZ	AYUNTAMIENTO	REGIONAL	X						8,090.00	16,180.00				16,180.00
5	ROJA-911124		ANAKAREN RODRIGUEZ JAUREGUI	AYUNTAMIENTO	REGIONAL	X						8,090.00	16,180.00				16,180.00
6	MOSS-770512		MARIA DEL ROCIO MORENO SANCHEZ	AYUNTAMIENTO	REGIONAL	X						8,090.00	16,180.00				16,180.00
7	PALG-920523		GAEL PLASCENCIA LARA	AYUNTAMIENTO	REGIONAL	X						8,090.00	16,180.00				16,180.00
8	ROSM-780306		MARCO ANTONIO RODRIGUEZ RODRIGUEZ	AYUNTAMIENTO	REGIONAL	X						8,090.00	16,180.00				16,180.00
9	QUDC-961220		GEOVANI QUIRARTE DONATE	AYUNTAMIENTO	REGIONAL	X						8,090.00	16,180.00				16,180.00
10	RAGM-730122		MIGUEL ANGEL RAMIREZ GUTIERREZ	AYUNTAMIENTO	REGIONAL	X						8,090.00	16,180.00				16,180.00
11	GADE-740927		ESMERALDA GARCIA DON	AYUNTAMIENTO	REGIONAL	X						8,090.00	16,180.00				16,180.00
12	HACJ-520511		JAIIME HARO CID	AYUNTAMIENTO	REGIONAL	X						8,090.00	16,180.00				16,180.00
13	SMA-630410		ABEL SALAZAR MEDRANO	AYUNTAMIENTO	AYUDAS JUDICIALES	X						5,219.20	10,438.40				10,438.40
14	RESK-960517		KAREN VAHAVRA RENTERIA SALAZAR	AYUNTAMIENTO	SECRETARIA "A"	X						3,064.60	6,129.20				6,129.20
15	GMJ-761121		GERARDO ARTURO CARRANZA ALVARADO	AYUNTAMIENTO	CONTADOR	X						8,230.60	16,461.20				16,461.20
16	ROJA-490405		ALFREDO RODRIGUEZ LARA	AYUNTAMIENTO	CONTADOR	X						10,453.60	20,907.20				20,907.20
17	FOHG-931122		MARIA GUADALUPE FONSECA HERNANDEZ	AYUNTAMIENTO	SECRETARIA "A"	X						6,418.40	12,836.80				12,836.80
18	VECH-700705		HECTOR ELIHU VERA CARRILLO	AYUNTAMIENTO	RELACIONES EXTERIORES	X						4,165.40	8,330.80				8,330.80
19	SALU-911201		JOSE SALAZAR LARA	AYUNTAMIENTO	RELACIONES EXTERIORES	X						3,534.00	7,068.00				7,068.00
20	EISJ-681015 SUJ		JUAN GABRIEL ENRIQUEZ SALAZAR	AYUNTAMIENTO	CATASTRO	X						10,453.60	20,907.20				20,907.20
21	RISI-720709		IVAN RIVAS SANTOYO	AYUNTAMIENTO	SECRETARIA DE GOBIERNO	X						10,453.60	20,907.20				20,907.20
22	EAFE-800919		ENRIQUE ESTRADA PEREZ	AYUNTAMIENTO	SECRETARIA DE GOBIERNO	X						6,659.80	13,319.60				13,319.60
23	JMD-860509		DOLORES JIMENEZ MENA	AYUNTAMIENTO	SECRETARIA "A"	X						3,063.80	6,127.60				6,127.60
24	MAHG-841231		JOSE GUILLERMO MARTINEZ HERNANDEZ	AYUNTAMIENTO	SECRETARIA DE ECONOMIA	X						10,453.60	20,907.20				20,907.20
25	BAPS-840109		SAUL BAÑUELOS FLORES	AYUNTAMIENTO	SECRETARIA PATRONAL DE RESERVA	X						8,379.60	16,759.20				16,759.20
26	LUFC-841014		FEUMON LUJANO CHAVEZ	AYUNTAMIENTO	SECRETARIA DE ECONOMIA	X						6,906.00	13,812.00				13,812.00
27	MAVJ-631015		JORGE MARTINEZ VILLALVICENCIO	AYUNTAMIENTO	SECRETARIA DE ECONOMIA	X						6,991.20	13,982.40				13,982.40
28	BERA-770327		ANA MARIA BECERRA RUVALCABA	AYUNTAMIENTO	SECRETARIA DE ECONOMIA	X						2,197.80	4,395.60				4,395.60
29	HARA-760103		ARCELIA HARO RODRIGUEZ	AYUNTAMIENTO	SECRETARIA DE ECONOMIA	X						2,197.80	4,395.60				4,395.60
30	MAVA-781103		MARIZOL BAÑUELOS HORTA	AYUNTAMIENTO	SECRETARIA DE ECONOMIA	X						2,197.80	4,395.60				4,395.60
31	NJPE-820210		ELSA GUILLERMINA NAVIAS PADILLA	AYUNTAMIENTO	SECRETARIA "A"	X				X		4,270.20	8,540.40				8,540.40
32	ROYE-810822		ELIZABETH RODRIGUEZ VITELA	AYUNTAMIENTO	SECRETARIA "A"	X						3,064.00	6,128.00				6,128.00
33	ROGF-601004		FRANCISCA RODRIGUEZ GAMEZ	AYUNTAMIENTO	SECRETARIA DE ECONOMIA	X						2,709.00	5,418.00				5,418.00
34	GUFC-780817		MARIA DEL CONSUELO GUERRERO PEREZ	AYUNTAMIENTO	SECRETARIA DE ECONOMIA	X						2,197.80	4,395.60				4,395.60
35	LUPA-780505		MERLI LUNA PEREZ	AYUNTAMIENTO	SECRETARIA DE ECONOMIA	X						2,197.80	4,395.60				4,395.60
36	LOXO-610115		OLIVA MARGARITA LOPEZ	AYUNTAMIENTO	SECRETARIA DE ECONOMIA	X						2,198.00	4,396.00				4,396.00



H. AYUNTAMIENTO DE JUCHIPILA
PLANTILLA DE PERSONAL ADMINISTRACIÓN 2016-2018
REPORTE DE CATEGORIAS Y PLAZAS CORRESPONDIENTE
DEL 01 DE ENERO AL 31 DE DICIEMBRE 2020

No. R.F.C.	NO SEGURO SOCIAL	NOMBRE	AREA	CATEGORIA	BASE	CONFIANZA/VENTURA O SIONAD	COMI- SEMAN AL	SUELDO NETO		PERCEPCION POR COMISION	OTRAS PERCEPCIONES	TOTAL PERC. MENSUAL
								MENSUAL	QUINCENAL			
37	RULR-831223	RAMON RUIZ LOPEZ	DESARROLLO ECONOMICO	ALICIA DE DESARROLLO ECONOMICO	X			9,973.60	4,986.80			9,973.60
38	AMA-900929	JOSE ALBERTO MIGUEL AVILA MELENDEZ	DESARROLLO ECONOMICO	ALICIA DE DESARROLLO ECONOMICO	X			6,129.20	3,064.60			6,129.20
39	TEGJ-920405	JAIMÉ BRAULIO TELLO GUTIERREZ	DESARROLLO SOCIAL, CULTURA Y TURISMO	DIC. DESARROLLO SOCIAL		X		20,907.20	10,453.60			20,907.20
40	TOHR-571917	REBECA TORRES HUERTA	DESARROLLO SOCIAL, CULTURA Y TURISMO			X		5,968.00	2,984.00			5,968.00
41	ROBY-581201	YOLANDA ROBLES RAMIREZ	DESARROLLO SOCIAL, CULTURA Y TURISMO	BBOTECAS "B"	X			4,395.60	2,197.80			4,395.60
42	FORE-64913	FRAN FLORES RODRIGUEZ	DESARROLLO SOCIAL, CULTURA Y TURISMO	ALICIA DE SALUD	X			8,751.20	4,375.60			8,751.20
43	AAA-770508	AMALIA ALVARADO ARELLANO	DESARROLLO SOCIAL, CULTURA Y TURISMO	SECRETARIA "A"	X			5,526.40	2,763.20			5,526.40
44	FLB-881028	BERTHA ALICIA FRIAS LUNA	REGISTRO CIVIL	OFICIAL DE REGISTRO CIVIL		X		12,835.20	6,417.60			12,835.20
45	GUB-761122	BLANCA ESTELA GUZMAN LUNA	DEF	SECRETARIA "A"		X		6,129.20	3,064.60			6,129.20
46	SANG-971002	MA. GADALUPE SANDOVAL MEJIA	DEF	TECNICA RESPONSABLE				11,854.80	5,927.40			11,854.80
47	NUGB-933505	BRENDA EDUVIGES NUÑEZ GONZALEZ	DEF	SECRETARIA "A"		X		6,129.20	3,064.60			6,129.20
48	RORB-620930	BERTHA RODRIGUEZ RODRIGUEZ	DEF	TRABAJADORA SOCIAL		X		4,964.40	2,482.20			4,964.40
49	BMA-890315	ALDO ADRIAN BAÑUELOS AGUAYO	DEF	PSICOLOGO B		X		6,458.80	3,229.40			6,458.80
50	SIOL-620929	JERMANA SILBA ORTIZ	DEF	ALICIA DE		X		4,547.60	2,273.80			4,547.60
51	GOOE-720508	EUIDA GODOY GUNTERO	CONTRALORIA	SECRETARIA "A"	X			10,716.40	5,358.20			10,716.40
52	ROG-890220	VERIDIANA RODRIGUEZ GUTIERREZ	MMU	SECRETARIA	X			6,129.20	3,064.60			6,129.20
53	ERJ-740919	JOSE DE JESUS ENRIQUEZ RIVALCABA	SECRETARIA DE GOBIERNO	SECRETARIO "A"	X			10,163.44	5,081.72			10,163.44
54	SABA-670515	MARIA ASUNCION SANDOVAL BAUTISTA	DESARROLLO SOCIAL, CULTURA Y TURISMO	SECRETARIA "B"	X			5,441.60	2,720.80			5,441.60
55	CEGS-860714	SALVADOR CERVANTES GUERRERO	DEF	OFICIA	X			7,920.80	3,960.40			7,920.80
56	RUNS-840507	SUSANA RIVALCABA MENA	DEF	SECRETARIA "B"	X			5,371.60	2,685.80			5,371.60
57	IGJ-680217	JESUS MANUEL IRIQUEZ GUTIERREZ	REGISTRO COMUNITARIO	ALICIA DE CARGO COMUNITARIO	X			7,403.60	3,701.80			7,403.60
58	RUCJ-680404	JOSE LUIS RUIZ CORONEL	DEF	MEDICO GENERAL DEL DEF	X			9,515.60	4,757.80			9,515.60
59	ROEA-630516	ANTONINO RODRIGUEZ ENRIQUEZ	DEF	INTERPRETE "A"	X			4,395.60	2,197.80			4,395.60
60	LOXA-640507	ANTONIO LOPEZ	DEF	ALICIA DE	X			4,547.60	2,273.80			4,547.60
61	ROMF-890302	FEDERICO RODRIGUEZ MUÑOZ	DEF	PERSONA	X			7,569.20	3,784.60			7,569.20
62	POEF-631004	FRANCISCA FLORES ESCOBEDO	DEF	ALICIA DE BLOQUE "A"	X			5,192.00	2,596.00			5,192.00
63	ROBH-670905	HORTENCIA RODRIGUEZ RIVALCABA	DEF	MAESTRO DE OFICINA	X			4,395.60	2,197.80			4,395.60
64	VNL-670523	LORENA VILLALPANDO VARGAS	DESARROLLO SOCIAL, CULTURA Y TURISMO	SECRETARIA "B"		X		6,129.20	3,064.60			6,129.20
65	MEVA-630921	MARIA MENDEZ VILLA	DEF	INTERPRETE "A"	X			4,396.00	2,198.00			4,396.00
66	ROGL-811018	MA. LETICIA ROBLES GONZALEZ	DEF		X			6,129.20	3,064.60			6,129.20
67	SOAG-930410	GUIMERGANDO SORIA MEZA	DESARROLLO SOCIAL, CULTURA Y TURISMO	OFIC. DESARROLLO SOCIAL	X			7,545.20	3,772.60			7,545.20
68	SAMA-610815	J. MERCED SANDOVAL BAUTISTA	DESARROLLO SOCIAL, CULTURA Y TURISMO	OFIC. DESARROLLO SOCIAL	X			7,545.20	3,772.60			7,545.20
69	GURF-660401	ROSA MARIA GUTIERREZ FLORES	DESARROLLO SOCIAL, CULTURA Y TURISMO	SECRETARIA "A"	X			7,545.20	3,772.60			7,545.20
70	LUCL-830318	JOSE DE JESUS LUNA COVARRUBIAS	DESARROLLO SOCIAL, CULTURA Y TURISMO	OFIC. DESARROLLO SOCIAL	X			7,545.20	3,772.60			7,545.20
71	SATL-810702	LUIS EDUARDO DE SANTIAGO TACHUINI	DESARROLLO SOCIAL, CULTURA Y TURISMO	OFIC. DESARROLLO SOCIAL		X		7,545.20	3,772.60			7,545.20
72	MEER-830124	ROSALVA MELENDEZ ESTRADA	MMU	SECRETARIA "A"	X			6,129.20	3,064.60			6,129.20



Handwritten signature or initials in blue ink.

Handwritten signature or initials in blue ink.

H. AYUNTAMIENTO DE JUCHIPILA
PLANTILLA DE PERSONAL ADMINISTRACIÓN 2016-2018
DEL 01 DE ENERO AL 31 DE DICIEMBRE 2020

No.	R.F.C.	NO. SEGURO SOCIAL	N O M B R E	AREA	CATEGORIA	BASE	CONFIANZA/VENTA COMISIONAL	COMISIONAL	SEMANAL	SUELDO NETO		COMISION / COMISION QUINTENA	PERCEPTO N POR PERCEPTOS OTRAS	TOTAL PERC. MENSUAL
										MENSUAL	QUINCENAL			
73	MORJ810319	3498811524-1	JOSE DE JESUS MONTOVA RODRIGUEZ	DIRECCION DE SEGURIDAD PUBLICA	OFIC. SEGURIDAD PUBLICA	X					3,772.60	7,545.20		7,545.20
74	MAUJ690719	3407859204-9	JOSE DE JESUS MUÑOZ VICUÑA	DIRECCION DE SEGURIDAD PUBLICA	OFIC. SEGURIDAD PUBLICA	X					3,772.60	7,545.20		7,545.20
75	CABM-851123	0407855972-5	MIGUEL ALEJANDRO CARRILLO BECERRA	DIRECCION DE SEGURIDAD PUBLICA	DIRECTOR		X				7,885.40	15,770.80		15,770.80
76	LUSJ-820315	3412822082-0	IRENE LUJANO SANCHEZ	DIRECCION DE SEGURIDAD PUBLICA	OFIC. SEGURIDAD PUBLICA	X					3,772.60	7,545.20		7,545.20
77	CAUJ-841212	0314849121-4	USVALDO CASTAÑEDA LUNA	DIRECCION DE SEGURIDAD PUBLICA	OFIC. SEGURIDAD PUBLICA	X					3,772.60	7,545.20		7,545.20
78	LUFJ-961005	35169668913-0	FLAVIO CESAR LUEVANO LUNA	DIRECCION DE SEGURIDAD PUBLICA	OFIC. SEGURIDAD PUBLICA	X					3,772.60	7,545.20		7,545.20
79	ROAS-720526	3492720048-4	SERGIO RODRIGUEZ AVILA	DIRECCION DE SEGURIDAD PUBLICA	OFIC. SEGURIDAD PUBLICA	X					3,772.60	7,545.20		7,545.20
80	MORJ-920315	7116984805-9	JOHANNA MORENO RAMIREZ	DIRECCION DE SEGURIDAD PUBLICA	OFIC. SEGURIDAD PUBLICA	X					3,772.60	7,545.20		7,545.20
81	MAUJ-940111	5112944662-4	JUAN DANIEL MARTINEZ AGUAYO	DIRECCION DE SEGURIDAD PUBLICA	OFIC. SEGURIDAD PUBLICA	X					3,772.60	7,545.20		7,545.20
82	SAAJ-830104	0318836466-9	JOSE ANTONIO SANCHEZ LLAMAS	DIRECCION DE SEGURIDAD PUBLICA	OFIC. SEGURIDAD PUBLICA	X					3,703.60	7,407.20		7,407.20
83	CAAH-961104	2515966434-8	HECTOR CARDENAS AGUAYO	DIRECCION DE SEGURIDAD PUBLICA	OFIC. SEGURIDAD PUBLICA	X					3,772.60	7,545.20		7,545.20
84	CUBP-950323	7014954635-3	PEDRO HUMBERTO DE LA CRUZ BALVANED	PROTECCION CIVIL			X				4,088.20	8,176.40		8,176.40
86	UOMJ-950323	5216999204-8	YAZMIN ULLOA MENA	PROTECCION CIVIL			X				2,487.20	4,974.40		4,974.40
87	POLC-600302	5481605523-7	CAMILLO PONCE LIMON	JUEGO COMUNITARIO			X				6,078.60	12,157.20		12,157.20
88	CAJL-601222	3495801516-5	JOHANNA CHAVEZ LUNA	DEF.		X					7,074.40	14,148.80		14,148.80
89	ROCA-600303	3465690893-3	ANGELO RODRIGUEZ ESPINOZA	OFIC. SEGURIDAD PUBLICA	ABRIL JV	X					3,258.40	6,516.80		6,516.80
90	GUPL-830412	3408830326-7	JUAN MANUEL GUTIERREZ PADILLA	OFIC. SEGURIDAD PUBLICA	ABRIL JV	X					3,259.00	6,518.00		6,518.00
91	LOJO-661207	3407660091-4	JORGE LOPEZ	OFIC. SEGURIDAD PUBLICA	MULTIPLACES Y AJUSTES JV		X				2,197.80	4,395.60		4,395.60
92	ROBR-600322	3495801625-4	RAUL RODRIGUEZ RIVAS	OFIC. SEGURIDAD PUBLICA	DIRECTOR		X				10,453.60	20,907.20		20,907.20
93	AORJ-600203	1589883341-3	RAFAEL GERARDO AVILA DELGADO	OFIC. SEGURIDAD PUBLICA	SECRETAR JV		X				3,064.80	6,129.60		6,129.60
94	CEAO-650127	3409850445-8	ANGEL URIEL CERVAANTES ORTIZ	OFIC. SEGURIDAD PUBLICA	ABRIL JV		X				2,461.80	4,923.60		4,923.60
95	LOGA-800716	3496900161-9	ALEJANDRO LOPEZ GARCIA	OFIC. SEGURIDAD PUBLICA	ABRIL JV		X				2,851.20	5,702.40		5,702.40
96	ROYA-650303	3495460020-0	ARNULFO RODRIGUEZ VILLALOBOS	OFIC. SEGURIDAD PUBLICA	MULTIPLACES JV	X					2,595.80	5,191.60		5,191.60
97	TOMC-620916	3402820024-5	CIPRIANO TORRES HUERTA	OFIC. SEGURIDAD PUBLICA	MULTIPLACES JV	X					2,545.00	5,090.00		5,090.00
98	GOLC-700417	3494700227-4	CRISPIN GONZALEZ LUNA	OFIC. SEGURIDAD PUBLICA	MULTIPLACES Y AJUSTES JV	X					2,197.80	4,395.60		4,395.60
99	LURJ-600618	3489600110-3	RAMON ALBERTO LUNA VERA	OFIC. SEGURIDAD PUBLICA	OFICIOR DE BUDAJETA	X					4,012.40	8,024.80		8,024.80
100	HEHD-470103	4391470473	DANIEL HERNANDEZ HERNANDEZ	OFIC. SEGURIDAD PUBLICA	MULTIPLACES Y AJUSTES JV	X					3,498.80	6,997.60		6,997.60
101	GAME-801230	3407800312-5	EDUARDO GARCIA MUÑOZ	OFIC. SEGURIDAD PUBLICA	MULTI EN PLAZONES Y AJUSTES JV	X					3,498.80	6,997.60		6,997.60
102	DEBY-630222	3403630065-4	EDUVIGES DE LA CRUZ BENITEZ	OFIC. SEGURIDAD PUBLICA	INTERPRETE JV	X					2,197.80	4,395.60		4,395.60
103	MAPE-610808	3494610013-7	EISEO MUÑOZ PEREZ	OFIC. SEGURIDAD PUBLICA	ABRIL JV	X					2,850.80	5,701.60		5,701.60
104	MAJF-820407	3407820506-8	FRANCISCO MUÑOZ ROMERO	OFIC. SEGURIDAD PUBLICA	MULTIPLACES Y AJUSTES JV	X					4,165.60	8,331.20		8,331.20
105	SAAJ-881115	3406880169-4	JOSE ALEJANDRO SALAZAR NUÑEZ	OFIC. SEGURIDAD PUBLICA	VELOCOR JV	X					3,402.00	6,804.00		6,804.00
106	SACL-700226	3465700493-0	LUIS SANTANA GONZALEZ	OFIC. SEGURIDAD PUBLICA	DEF.	X			X		3,172.00	6,344.00		6,344.00
107	PAEJ-701115	3489709385-1	ISAIAS RAMIREZ ESPINOZA	DEF.	QUINTENO				X		4,614.40	9,228.80		9,228.80
108	CULJ-700221	3495791469-9	ISRAEL CURIEL LEDEZMA	OFIC. SEGURIDAD PUBLICA	ENC. MULTISERVICIOS	X					4,614.40	9,228.80		9,228.80
109	MOJT-560812	5479550400-7	J. TRINIDAD MORA LARA	OFIC. SEGURIDAD PUBLICA	ENC. MULTISERVICIOS	X					3,059.40	6,118.80		6,118.80



[Handwritten signature]

[Handwritten signature]

[Handwritten signature]

H. AYUNTAMIENTO DE JUCHIPILA
PLANTILLA DE PERSONAL ADMINISTRACIÓN 2016-2018
REPORTE DE CATEGORIAS Y PLAZAS CORRESPONDIENTE
DEL 01 DE ENERO AL 31 DE DICIEMBRE 2020

No.	R.F.C.	NO SEGURO SOCIAL	NOMBRE	AREA	CATEGORIA	BASE	CONFIAZ/VENTUAL	COMIT- SIGNAD O	SEMAN AL	SUELDO NETO		COMISION QUINCENA	PERCEPCION COMISION QUINCENA	PERCEPCION N POR COMISION	OTRAS PERCEP CIONES	TOTAL PERC. MENSUAL
										MENSUAL	QUINCENAL					
110	REH-720108	3489723327-5	JOSE HUMBERTO REYNOSO RIGUEZ	OBRAS PUBLICAS		X				5,656.20	11,312.40					11,312.40
111	GUS4831265	349830639-2	JAMIE GUTIERREZ SANDOVAL	OBRAS PUBLICAS		X				2,841.60	5,683.20					5,683.20
112	AEH466124	3285652419-7	JAVIER ACEVEDO HARO	OBRAS PUBLICAS		X				2,850.80	5,701.60					5,701.60
113	SAM436824	340340006-7	JOSE SANDOVAL MARTINEZ	OBRAS PUBLICAS		X				2,197.80	4,395.60					4,395.60
114	GOG466054	340461055-3	JUAN CARLOS GOMEZ GARCIA	OBRAS PUBLICAS		X				2,850.80	5,701.60					5,701.60
115	GAM461014	349067046-2	JUAN GARCIA MOJARRO	OBRAS PUBLICAS		X				4,011.20	8,022.40					8,022.40
116	LFL4670919	3493670164-7	LORENZO LARA FLORES	OBRAS PUBLICAS		X				4,098.20	8,196.40					8,196.40
117	CAL477025	3496770940-2	LUIS CARRILLO LUNA	OBRAS PUBLICAS		X				2,909.60	5,819.20					5,819.20
118	QUI4611230	3403510022-0	ASCENSION QUIRARTE ISLAS	OBRAS PUBLICAS		X				2,148.80	4,297.60					4,297.60
119	RUM4770609	3400770421-5	MANUEL DE JESUS RUIZ ROMERO	OBRAS PUBLICAS		X				2,461.40	4,922.80					4,922.80
120	RAOS-381108	3482380027-0	MARIA DEL SOCORRO RAMIREZ QUEZADA	OBRAS PUBLICAS		X				2,197.80	4,395.60					4,395.60
121	ROSM4720008	3489723356-4	MARTIN RODRIGUEZ SALAZAR	OBRAS PUBLICAS		X				3,025.20	6,050.40					6,050.40
122	QUE4730286	3401730232-3	RAFAEL QUINTERO BENAVIDEZ	OBRAS PUBLICAS		X				4,165.40	8,330.80					8,330.80
123	VAR4651029	3412650022-1	RAMON VALENZUELA RODRIGUEZ	OBRAS PUBLICAS		X				3,259.20	6,518.40					6,518.40
124	GUM4697099	3403870724-5	SALVADOR GUERRERO MACIAS	OBRAS PUBLICAS		X				2,850.40	5,700.80					5,700.80
125	RUR4710315	3489710003-7	RICARDO RUIZ RODRIGUEZ	OBRAS PUBLICAS		X				4,011.00	8,022.00					8,022.00
126	BAR4741028	3499740310-9	RUBEN BAÑUELOS RODRIGUEZ	OBRAS PUBLICAS		X				2,491.60	4,983.20					4,983.20
127	JCS4630725	3401630084-9	SANTIAGO JIMENEZ GARCIA	OBRAS PUBLICAS		X				2,909.60	5,819.20					5,819.20
128	DEGF-601220	3499610064-9	FEDERICO ORTEGA GUZMAN	OBRAS PUBLICAS		X				2,147.40	4,294.80					4,294.80
129	DEBF-600521	3402600038-9	FLORA DE LA CRUZ BENITEZ	OBRAS PUBLICAS		X				2,254.60	4,509.20					4,509.20
130	AAA4610122	3481610759-2	JOSE ALVARADO ARELLANO	OBRAS PUBLICAS		X				2,773.40	5,546.80					5,546.80
131	HECF-511129	3482510106-5	FORTINO HERNANDEZ GONZALEZ	OBRAS PUBLICAS		X				2,147.60	4,295.20					4,295.20
132	PIGF-760511	3403760080-5	FRANCISCO PINEDA GARCIA	OBRAS PUBLICAS		X				2,750.40	5,500.80					5,500.80
133	ROF4400731	3499400023-9	IGNACIO RODRIGUEZ FLORES	OBRAS PUBLICAS		X				2,492.80	4,985.60					4,985.60
134	GUM470524	4378470176-5	MANUEL GUERRERO LOPEZ	OBRAS PUBLICAS		X				2,822.40	5,644.80					5,644.80
135	GOM4650527	3402550015-7	RUBEN GONZALEZ ALVAREZ	OBRAS PUBLICAS		X				2,358.60	4,717.20					4,717.20
136	GOM4731011	3495730260-6	SALVADOR GOMEZ ALCARAZ	OBRAS PUBLICAS		X				2,427.60	4,855.20					4,855.20
137	YATU-510516	3483510087-5	UBALDO VAZQUEZ TORRES	OBRAS PUBLICAS		X				2,762.60	5,525.20					5,525.20
138	BAE460719	3493585001-5	ERFAN BAÑUELOS ISLAS	OBRAS PUBLICAS		X				2,837.40	5,674.80					5,674.80
139	BEAF-781014	34107801200	FRANCISCO GABRIEL BERMUDEZ MEZA	OBRAS PUBLICAS		X				4,012.40	8,024.80					8,024.80
140	ROGO-760911	3492761703-4	GABRIEL RODRIGUEZ RIVAL CABA	OBRAS PUBLICAS		X				4,166.80	8,333.60					8,333.60
141	AEH4611108	349680126-9	JOSE GUADALUPE ACEVEDO HARO	OBRAS PUBLICAS		X				3,557.60	7,115.20					7,115.20
142	LOMA470229	1916976722-5	JOSE MIGUEL LOPEZ SILVA	OBRAS PUBLICAS		X				2,596.40	5,192.80					5,192.80
143	OEL4600703	3498800403-9	LUIS ENRIQUE ORTEGA LOPEZ	OBRAS PUBLICAS		X				4,011.20	8,022.40					8,022.40
144	HORM470530	3411710052-8	MIGUEL ANGEL HORTA RODRIGUEZ	OBRAS PUBLICAS			X			2,197.80	4,395.60					4,395.60
145	ROYS460619	3414690002-1	SAMUEL RODRIGUEZ VALADEZ	OBRAS PUBLICAS		X				4,166.80	8,333.60					8,333.60



Handwritten signature in blue ink.

Handwritten signature in blue ink.

H. AYUNTAMIENTO DE JUCHIPILA
REPORTE DE PERSONAL ADMINISTRACIÓN 2016-2018
DEL 01 DE ENERO AL 31 DE DICIEMBRE 2020

No.	R.F.C.	NO SEGURO SOCIAL	NOMBRE	AREA	CATEGORIA	BASE	CONFIANZA/ EVENTUAL	COMISIONADO	SEMANAL	O AL	SUELDO NETO		COMISION QUINCENAL	COMISION MENSUAL	COMISION QUINCENAL	COMISION MENSUAL	PERCENTAJE / N POR COMISION	OTRAS PERCEPCIONES	TOTAL PERC. MENSUAL
											QUINCENAL	MENSUAL							
146	FESJ-710224	3494710035-9	SERGIO FERNANDEZ JOAQUIN	CEASAS FIEUCAS	AUXILIAR DE ASESORIA	X						4,632.00	2,316.00	4,632.00					4,632.00
147	GOPR-841220	4814841486-0	RAYMUNDO GOMEZ PRADO	CEASAS FIEUCAS	MANTENIMIENTO	X						7,407.20	3,703.60	7,407.20					7,407.20
148	CURR-730220	3405730095-5	ROSALIO DE LA CRUZ REYES	CEASAS FIEUCAS	MANTENIMIENTO	X						7,407.20	3,703.60	7,407.20					7,407.20
149	CELVA3502	0314838680-1	VICENTE GERVAANTES LUJANO	CEASAS FIEUCAS	MANTENIMIENTO	X						7,407.20	3,703.60	7,407.20					7,407.20
150	PARY-710911	62867190174	VICENTE PALACIOS RONDROS	CEASAS FIEUCAS	OTRO	X						6,052.00	3,026.00	6,052.00					6,052.00
151	LUM-481020	3494480017-5	J. ROSARIO LUNA MUÑOZ	CEASAS FIEUCAS	ENCARGADO DE ALMACEN	X						7,198.80	3,599.40	7,198.80					7,198.80
152	LUM-720501	3491730922-0	ISRAEL LUNA VALDEZ	CEASAS FIEUCAS	AUXILIAR DE ASESORIA	X						12,369.20	6,184.60	12,369.20					12,369.20
153	LUM-491112	2216945075-0	AMBROCIO LUNA MEDINA	DESARROLLO SOCIAL, CULTURA Y TURISMO	ENCARGADO DE BAÑOS PUBLICOS	X						5,760.00	2,880.00	5,760.00					5,760.00
154	ABU-591031	34815800384-3	J. JESUS ARELLANO MUÑOZ	DESARROLLO SOCIAL, CULTURA Y TURISMO	ENC. DECENTES	X						4,986.40	2,493.20	4,986.40					4,986.40
155	GLUM-490603	0411934980-3	MARCO ANTONIO GUADANA LOPEZ	CEASAS FIEUCAS	MANTENIMIENTO	X						7,407.20	3,703.60	7,407.20					7,407.20
156	ROCT-880607	5108860453-6	TERESA DE JESUS ROSALES CASTORENA	CEASAS FIEUCAS	MANTENIMIENTO	X						7,407.20	3,703.60	7,407.20					7,407.20
157	BAL-720108	0220783582-4	JOSE LUIS RAMIREZ VENEGAS	CEASAS FIEUCAS	MANTENIMIENTO	X						8,018.40	4,009.20	8,018.40					8,018.40
158	RAM-851103	0220857541-1	MARTIN RAMIREZ VENEGAS	CEASAS FIEUCAS	MANTENIMIENTO	X						7,407.20	3,703.60	7,407.20					7,407.20
159	ROGM-780906	0220766314-3	JOSE MARTIN ROBLES GONZALEZ	CEASAS FIEUCAS	MANTENIMIENTO	X						7,407.20	3,703.60	7,407.20					7,407.20
160	VGR-600814	0520004247-0	RENE SANTAGO VILALPANDO GUADIANA	CEASAS FIEUCAS	MANTENIMIENTO	X						7,407.20	3,703.60	7,407.20					7,407.20
161	HEOC-921113	7116984805-9	CHRISTIAN HERNANDEZ DURAN	OTRO	PSICOLOGO	X						7,407.20	3,703.60	7,407.20					7,407.20
162	DEIG-770821	0814921683-3	GISELA ORTEGA LOPEZ	CEASAS FIEUCAS	ENCARGADA BAÑOS PUBLICOS	X						6,129.60	3,064.80	6,129.60					6,129.60
163	ROCY-880921	3408850476-5	VLADIMIR RODRIGUEZ CARRILLO	CEASAS FIEUCAS	AUXILIAR DE CEASAS FIEUCAS	X						3,862.80	1,931.40	3,862.80					3,862.80
164	ROXC-430814	3441430006-3	CLISERIO ROBLES	CEASAS FIEUCAS	VALDOR	X						10,067.20	5,033.60	10,067.20					10,067.20
165	AERJ-800927	3408900736-2	JAVIER ACEBEDO RUVALCABA	CEASAS FIEUCAS	AUX. PINTORES Y AJEDRES	X						4,395.60	2,197.80	4,395.60					4,395.60
166	HLL-570701	3486570107-1	JUAN HARO LOPEZ	CEASAS FIEUCAS	ALFAR	X						5,047.60	2,523.80	5,047.60					5,047.60
167	LUM-730929	2198730063-5	MIGUEL LUNA ALVAREZ	CEASAS FIEUCAS	ALFAR	X						5,702.40	2,851.20	5,702.40					5,702.40
168	SAS-460729	3400460041-6	SAMUEL SANDOVAL LARA	CEASAS FIEUCAS	ENCARGADO PASTO MUNICIPAL	X						6,516.40	3,258.20	6,516.40					6,516.40
169	OBM-680214	3493685805-5	MARTIN VALENZUELA RODRIGUEZ	CEASAS FIEUCAS		X						9,070.80	4,535.40	9,070.80					9,070.80
169	OBM-680214	3493685805-5	VALENTIN ORNELAS MIROLA	CEASAS FIEUCAS	AUXILIAR PINTOR	X						8,262.40	4,131.20	8,262.40					8,262.40
170	ROVA-610812	3441670053-4	ANTONIA RODRIGUEZ VAZQUEZ	CEASAS FIEUCAS	MANTENIMIENTO	X						4,395.60	2,197.80	4,395.60					4,395.60
171	BACC-770312	3409770006-5	CLAUDIO BAÑUELOS CERVAANTES	CEASAS FIEUCAS	MANTENIMIENTO	X						4,395.60	2,197.80	4,395.60					4,395.60
172	BEVD-750917	3495750463-1	DALBERTO BENEZAS YANEZ	CEASAS FIEUCAS	MANTENIMIENTO	X						5,630.00	2,815.00	5,630.00					5,630.00
173	VARE-740913	3401740151-2	EFRAIN VALENZUELA RODRIGUEZ	CEASAS FIEUCAS	ALFAR	X						7,237.20	3,618.60	7,237.20					7,237.20
174	LME-570908	6476574063-1	EUGENIO ISLAS AVELAR	CEASAS FIEUCAS	ALFAR	X						6,518.00	3,259.00	6,518.00					6,518.00
175	FOTS-891025	0318890844-0	SANTIAGO FLORES TORRES	CEASAS FIEUCAS	AUX. PINTORES Y AJEDRES	X						5,702.40	2,851.20	5,702.40					5,702.40
176	DOGR-821114	0318824722-9	RICARDO FRANCISCO DON GARCIA	CEASAS FIEUCAS	ENCARGADO PINTORES Y AJEDRES	X						5,077.60	2,538.80	5,077.60					5,077.60
177	GOAU-731221	3411730056-5	JAVIER GOMEZ MUÑOZ	CEASAS FIEUCAS	AUX. PINTORES Y AJEDRES	X						11,943.60	5,971.80	11,943.60					11,943.60
178	OCGR-440714	0294643853-4	RODOLFO ORNELAS GONZALEZ	CEASAS FIEUCAS	ALFAR	X						5,077.60	2,538.80	5,077.60					5,077.60
179	JME-500410	3408500012-2	EZEQUIEL JACOBO VIDAUARI	CEASAS FIEUCAS	ENCARGADO BAÑOS PUBLICOS	X						4,396.00	2,198.00	4,396.00					4,396.00
180	CERJ-580815	0216940749-7	JAVIER CERVAANTES BECERRA	CEASAS FIEUCAS	ENC. BAÑOS PUBLICOS	X						4,411.60	2,205.80	4,411.60					4,411.60



[Handwritten signatures and initials in blue ink]

H. AYUNTAMIENTO DE JUCHIPILA
PLANTILLA DE PERSONAL ADMINISTRACIÓN 2016-2018
REPORTE DE CATEGORIAS Y PLAZAS CORRESPONDIENTE
DEL 01 DE ENERO AL 31 DE DICIEMBRE 2020

No.	R.F.C.	NOMBRE	AREA	CATEGORIA	BASE	CONFIANZA/VENTURA	COMISIONADO O SEMANAL	SUELDO NETO			TOTAL PERC. MENSUAL
								MENSUAL	QUINCENAL	QUINCENAL	
181	SAGH-650924	HUMBERTO SAUCEDO GODOY	SECRETARIA	SECRETARIA	X			2,879.80	5,759.60	5,759.60	7,138.80
182	SMO820717	GENARO SANTANA ORNELAS	SECRETARIA	SECRETARIA	X			2,943.40	5,886.80	5,886.80	7,138.80
183	LUCA-6170530	IGNACIO LUJANO CHAVEZ	SECRETARIA	SECRETARIA		X		2,943.40	5,886.80	5,886.80	7,138.80
184	OCGJ-650305	J. GUADALUPE OROZCO GARCIA	SECRETARIA	SECRETARIA	X			2,197.80	4,395.60	4,395.60	5,239.20
185	SARJ-720915	JUAN CARLOS SALAZAR RODRIGUEZ	SECRETARIA	SECRETARIA		X		2,557.20	5,114.40	5,114.40	5,239.20
186	ROCM-700928	MIGUEL ROMERO CERVANTES	SECRETARIA	SECRETARIA		X		2,943.40	5,886.80	5,886.80	7,138.80
187	RAEG-650102	URIEL RAYGOZA GUADIANA	SECRETARIA	SECRETARIA		X		2,880.02	5,760.04	5,760.04	7,138.80
188	TOAC-651028	CONSUELO TORRES MELCHOR	SECRETARIA	SECRETARIA		X		3,064.00	6,128.00	6,128.00	7,138.80
189	SASG-650509	GABRIELA SANCHEZ SAUCEDO	SECRETARIA	SECRETARIA		X		3,064.00	6,128.00	6,128.00	7,138.80
190	PUBB-901134	BEATRIZ PUENTES VERA	SECRETARIA	SECRETARIA		X		10,453.60	20,907.20	20,907.20	25,940.80
191	EAGM-671113	MA. LUCIA ESPARZA GARCIA	SECRETARIA	SECRETARIA		X		3,457.60	6,915.20	6,915.20	8,300.40
192	CARG-91205	MARIA GUADALUPE CALDERA RUIZ	SECRETARIA	SECRETARIA		X		4,150.20	8,300.40	8,300.40	9,630.80
193	MUGA-640415	ALMA PATRICIA MUÑOZ GARCIA	SECRETARIA	SECRETARIA		X		3,064.60	6,129.20	6,129.20	7,138.80
194	SOCD-830914	MARIA DOLORES SORIA CONTRERAS	SECRETARIA	SECRETARIA		X		3,533.20	7,066.40	7,066.40	8,300.40
195	ROCG-600927	MARIA GUADALUPE ROBLES CARRION	SECRETARIA	SECRETARIA		X		3,533.00	7,066.00	7,066.00	8,300.40
196	MOLO-971124	OSCAR MORENO LUJAN	SECRETARIA	SECRETARIA		X		3,533.20	7,066.40	7,066.40	8,300.40
197	MELA-900913	ADRIANA ERIKA MENDOZA LOPEZ	SECRETARIA	SECRETARIA		X		8,055.60	16,111.20	16,111.20	19,244.80
198	EAOE-921915	ESAU ESPARZA ORTIZ	SECRETARIA	SECRETARIA		X		4,366.60	8,733.20	8,733.20	10,066.60
199	RORA-881010	ALAN GUADALUPE RODRIGUEZ RODRIGUEZ	SECRETARIA	SECRETARIA		X		3,430.60	6,861.20	6,861.20	8,191.60
200	HECA-600713	ANGELINA HERNANDEZ ESPINOZA	SECRETARIA	SECRETARIA		X		2,157.00	4,314.00	4,314.00	5,153.00
201	RUSE-910228	ERIKA RUVALCABA SALAS	SECRETARIA	SECRETARIA		X		2,815.20	5,630.40	5,630.40	6,760.80
202	MEHE-640115	ELVIRA MELENDREZ MUÑOZ	SECRETARIA	SECRETARIA		X		2,815.20	5,630.40	5,630.40	6,760.80
203	MAAH-650518	HECTOR RAMON MARTINEZ MACIAS	SECRETARIA	SECRETARIA		X		2,815.20	5,630.40	5,630.40	6,760.80
204	BESI-709927	JOSE BENAVIDEZ SANDOVAL	SECRETARIA	SECRETARIA		X		4,165.40	8,330.80	8,330.80	9,661.20
205	ROOJ-730420	JOSE LUIS RODRIGUEZ QUINTERO	SECRETARIA	SECRETARIA		X		4,165.60	8,331.20	8,331.20	9,661.60
206	SALJ-520514	JOSE LUIS SALDIVAR LUJANA	SECRETARIA	SECRETARIA		X		4,185.40	8,370.80	8,370.80	9,661.20
207	BENL-790221	MA. DE LOURDES BENAVIDEZ NERI	SECRETARIA	SECRETARIA		X		2,138.60	4,277.20	4,277.20	5,116.60
208	DEVN-600909	NICOLAS DE LA CRUZ VENTURA	SECRETARIA	SECRETARIA		X		2,197.80	4,395.60	4,395.60	5,239.20
209	GUAN-650215	OVIDIO GUERRERO MUÑOZ	SECRETARIA	SECRETARIA		X		4,165.40	8,330.80	8,330.80	9,661.20
210	ROPT-560929	TERESA RODRIGUEZ PEREZ	SECRETARIA	SECRETARIA		X		3,941.20	7,882.40	7,882.40	9,223.80
211	LUHJ-610805	IRMA LUJANO RODRIGUEZ	SECRETARIA	SECRETARIA		X		2,198.00	4,396.00	4,396.00	5,239.20
212	VENJ-910514	JOSE SANTIAGO VERA MARTINEZ	SECRETARIA	SECRETARIA		X		6,389.20	12,778.40	12,778.40	15,317.80
213	LOGJ-650504	JUAN MANUEL LOPEZ GOMEZ	SECRETARIA	SECRETARIA		X		6,389.20	12,778.40	12,778.40	15,317.80
214	UJPA-700414	MELGUADES URIBE PALAFOX	SECRETARIA	SECRETARIA		X		2,619.60	5,239.20	5,239.20	6,258.80
215	ROFR-611030	RIGOBERTO RODRIGUEZ FLORES	SECRETARIA	SECRETARIA		X		5,561.80	11,123.60	11,123.60	13,285.40
216	MAHA-750123	ABEL ALFONSO MACIEL HERNANDEZ	SECRETARIA	SECRETARIA		X		3,569.40	7,138.80	7,138.80	8,408.20



[Handwritten signature]

[Handwritten signature]

[Handwritten signature]

H. AYUNTAMIENTO DE JUCHIPILA
PLANTILLA DE PERSONAL ADMINISTRACIÓN 2016-2018
REPORTE DE CATEGORIAS Y PLAZAS CORRESPONDIENTE
DEL 01 DE ENERO AL 31 DE DICIEMBRE 2020

No.	R.F.C.	NO.SEGURO SOCIAL	NOMBRE	AREA	CATEGORIA	BASE	CONFIANZA/VENTURA O SEMANAL	COMISION / QUINCENAL	SUELDO NETO		COMISION / PERCENTAJE POR PERCEPCIONES	TOTAL PERC. MENSUAL
									QUINCENAL	MENSUAL		
217	BAC0-740113	3411740033-7	HUGO BARUELOS CERVANTES	SECRETARIA DE GOBIERNO	OFICINA	X		3,911.40	7,822.80			7,822.80
218	CUAL-760404	0416780324-8	LETICIA DE LA CRUZ ALMAZAZ	SECRETARIA DE GOBIERNO	OFICINA	X		4,395.60	8,791.20			8,791.20
219	SANF-820619	3497822698-2	FABIAN ERIC SALAZAR NUÑEZ	OBRAS PUBLICAS		X		3,248.00	6,496.00			6,496.00
220	OBRO-690398	0220690709-5	J. DOLORES ORNELAS RODRIGUEZ	OBRAS PUBLICAS		X		2,338.00	4,676.00			4,676.00
221	GARA-710719	0220710832-1	APOLONIO GARCIA ROMERO	OBRAS PUBLICAS		X		2,535.80	5,071.60			5,071.60
222	GOYB-851104	0220851349-5	BLAS MANUEL GOMEZ YAÑEZ	OBRAS PUBLICAS		X		2,338.00	4,676.00			4,676.00
223	MEVA-720705	3497730039-0	ARMIDA MEJIA VERA	OBRAS PUBLICAS		X		2,535.40	5,070.80			5,070.80
224	CAOJ-950902	1917951586-1	JOSE JAIME CAMPOS OBREGON	OBRAS PUBLICAS		X		2,338.00	4,676.00			4,676.00
225	LIRA-850217	3410850703-8	ALVARO GUDALUPE LIMON ROJAS	OBRAS PUBLICAS		X		5,657.80	11,315.60			11,315.60
226	VETS-580116	5274571428-8	TRINIDAD VERA SALAZAR	NMI		X		5,657.80	11,315.60			11,315.60
227	OIOS-680424	3497680100-0	SALVADOR ORTIZ DON	DIRECCION DE SEGURIDAD PUBLICA	ASISTENTE DE MEXICA	X		3,064.80	6,129.60			6,129.60
228	MUCG-611217	2181624371-7	MA. GUDALUPE AGUILERA CARRILLO	SERVICIO POSTAL	ALM. POSTAL	X		3,794.20	7,588.40			7,588.40
229	VAM-760116	3408760106-7	MARIA ISELA VIDAUARI MEZA	DIR	SECRETARIA	X		3,064.00	6,128.00			6,128.00
230	ROCF-850920	3404850218-0	FABIOLA ABIGAIL ROJAS CISNEROS	SECRETARIA	SECRETARIA	X		3,456.80	6,913.60			6,913.60
231	SACJ-920927	3413920943-2	JOVANA YVAIRA SALAZAR DE LA CRUZ	SECRETARIA	SECRETARIA	X		3,457.60	6,915.20			6,915.20
232	FOOK-951023	3415950946-3	KARLA GISELA FLORES ORTEGA	SECRETARIA	SECRETARIA	X		3,064.40	6,128.80			6,128.80
233	CEBD-680921	4187682706-8	DANIEL CERVANTES BAÑUELOS	SECRETARIA	SECRETARIA	X		10,453.60	20,907.20			20,907.20
234	MEVR-770121	3496770396-7	J. RICARDO MENDEZ MACIAS	SECRETARIA	SECRETARIA	X		5,996.20	11,992.40			11,992.40
235	IEGJ-991222	3478590411-0	JOSE DE JESUS LEGASPI GUTIERREZ	SECRETARIA	SECRETARIA	X		5,027.80	10,055.60			10,055.60
236	LUVE-640905	3483640264-3	MARIA ELENA LUNA ARELLANO	SECRETARIA	SECRETARIA	X		7,908.80	15,817.60			15,817.60

ARO RAFAEL JIMENEZ NUÑEZ
 PRESIDENTE MUNICIPAL

LI YOLANDA LUNA GUTIERREZ
 SINDICA MUNICIPAL

PROFR. RAUL RODRIGUEZ RIVAS
 SECRETARIO DEL GOBIERNO MUNICIPAL

C. DANIEL CERVANTES BAÑUELOS
 TESORERO MUNICIPAL





C. DANIEL CERVAANTES BAÑUELOS
TESORERO MUNICIPAL

ASO. RAFAEL JIMENEZ NUÑEZ
PRESIDENTE MUNICIPAL

L.I. YOLANDA LUNA GUTIERREZ
SINDICA MUNICIPAL

MUNICIPIO DE JUCHIPILA		A 31/12/2020	
Estado de Situación Financiera		2020	
ACTIVO			
Activo Circulante			
Derechos a Recibir Efectivo o Equivalentes	7,728,975	56,135	97,665
Inventarios	1,059,626		
Atascos			
Estimación por Pérdida o Detractor de Activos Circulantes			
Otros Activos Circulantes			
Total de Activos Circulantes	8,914,735	8,914,735	9,679,485
Activo No Circulante			
Inversiones Financieras a Largo Plazo			
Derechos a Recibir Efectivo o Equivalentes a Largo Plazo	54,814,533		
Bienes Inmuebles, Infraestructura y Construcciones en Proceso	19,364,537		
Bienes Muebles			
Activos Intangibles			
Depreciación, Deterioro y Amortización Acumulada de Bienes	-15,101,045		
Activos Diferidos			
Estimación por Pérdida o Detractor de Activos no Circulantes			
Otros Activos no Circulantes			
Total de Activos No Circulantes	59,078,074	59,078,074	58,303,537
TOTAL DEL ACTIVO	68,022,810	68,022,810	67,983,023
PASIVO			
Pasivo Circulante			
Cuentas por Pagar a Corto Plazo			
Deudores por Pagar a Corto Plazo	4,464,725		
Provisiones a Corto Plazo			
Fondos y Bienes de Terceros en Garantía y/o Administración a Corto Plazo			
Pasivos Diferidos a Corto Plazo			
Títulos y Valores a Corto Plazo			
Deudas Públicas a Corto Plazo			
Deudores por Pagar a Largo Plazo			
Cuentas por Pagar a Largo Plazo			
Deudas Públicas a Largo Plazo			
Pasivos Diferidos a Largo Plazo			
Fondos y Bienes de Terceros en Garantía y/o Administración a Largo Plazo			
Provisiones a Largo Plazo			
Otros Pasivos a Corto Plazo			
Total de Pasivos Circulantes	4,464,725	4,464,725	4,464,652
Pasivo No Circulante			
Cuentas por Pagar a Corto Plazo			
Deudores por Pagar a Corto Plazo			
Provisiones a Corto Plazo			
Fondos y Bienes de Terceros en Garantía y/o Administración a Corto Plazo			
Pasivos Diferidos a Corto Plazo			
Títulos y Valores a Corto Plazo			
Deudas Públicas a Corto Plazo			
Deudores por Pagar a Largo Plazo			
Cuentas por Pagar a Largo Plazo			
Deudas Públicas a Largo Plazo			
Pasivos Diferidos a Largo Plazo			
Fondos y Bienes de Terceros en Garantía y/o Administración a Largo Plazo			
Provisiones a Largo Plazo			
Otros Pasivos a Corto Plazo			
Total de Pasivos No Circulantes	17,659,051	17,659,051	17,659,169
TOTAL DEL PASIVO	63,558,085	63,558,085	63,488,371
HACIENDA PÚBLICA PATRIMONIO			
Hacienda Pública Patrimonio Contribuido			
Aportaciones			
Donaciones de Capital			
Adquisición de la Hacienda Pública / Patrimonio			
Hacienda Pública Patrimonio General	63,558,085	63,558,085	63,488,371
Resultados del Ejercicio (Ahorro / Desahorro)	8,633,354		
Resultados de Ejercicios Anteriores	37,235,690		
Reservas			
Resultados de Ejercicios Anteriores			
Reducciones de Resultados de Ejercicios Anteriores			
Exceso o Insuficiencia en la Actualización de la Hacienda	0	0	0
Resultado por Posición Monetaria			
Resultado por Tenencia de Activos no Monetarios			
TOTAL HACIENDA PÚBLICA PATRIMONIO	63,558,085	63,558,085	63,488,371
TOTAL DEL PASIVO Y HACIENDA PÚBLICA PATRIMONIO	68,022,810	68,022,810	67,983,023

Cuenta Pública 2020
 Estado de Variación en la Hacienda Pública
 Del 1 de Enero al 31 de Diciembre de 2020
 (pesos)

Ente Público: MUNICIPIO DE JUCHIPILA

Concepto	Hacienda Pública/ Patrimonio Contribuido	Hacienda Pública/ Patrimonio Generado del Ejercicio Anterior	Hacienda Pública/ Patrimonio Generado del Ejercicio	Ajustes por Cambios de Valor	TOTAL
Rectificaciones de Resultados de Ejercicios Anteriores	0	0	0	0	0
HACIENDA PÚBLICA/PATRIMONIO CONTRIBUIDO NETO DE 2019	0	0	0	0	0
Aportaciones	0	0	0	0	0
Donaciones de Capital	0	0	0	0	0
Actualización de la Hacienda Pública/Patrimonio	0	0	0	0	0
HACIENDA PÚBLICA/PATRIMONIO GENERADO NETO DE 2019	49,023,569	14,464,803	14,464,803	63,469,371	63,469,371
Resultados del Ejercicio (Ahorro/Desahorro)	31,334,400	14,464,803	14,464,803	14,464,803	31,334,400
Resultados de Ejercicios Anteriores	0	0	0	0	0
Revalúos	0	0	0	0	0
Reservas	0	0	0	0	0
Rectificaciones de Resultados de Ejercicios Anteriores	17,669,169	0	0	0	17,669,169
EXCESO O INSUFICIENCIA EN LA ACTUALIZACIÓN DE LA HACIENDA PÚBLICA/PATRIMONIO NETO DE 2019	0	0	0	0	0
Resultado por Posición Monetaria	0	0	0	0	0
Resultado por Tenencia de Activos no Monetarios	0	0	0	0	0
HACIENDA PÚBLICA / PATRIMONIO NETO FINAL DE 2019	49,023,569	14,464,803	14,464,803	63,469,371	63,469,371
CAMBIOS EN LA HACIENDA PÚBLICA/PATRIMONIO CONTRIBUIDO NETO DE 2020	0	0	0	0	0
Aportaciones	0	0	0	0	0
Donaciones de Capital	0	0	0	0	0
Actualización de la Hacienda Pública/Patrimonio	0	0	0	0	0
VARIACIONES DE LA HACIENDA PÚBLICA / PATRIMONIO GENERADO NETO DE 2020	5,901,280	8,633,236	8,633,236	14,634,516	14,634,516
DE 2020	5,901,280	8,633,236	8,633,236	8,633,236	8,633,236
Resultados del Ejercicio (Ahorro/Desahorro)	5,901,280	0	0	5,901,280	5,901,280
Resultados de Ejercicios Anteriores	0	0	0	0	0
Revalúos	0	0	0	0	0
Reservas	0	0	0	0	0
Rectificaciones de Resultados de Ejercicios Anteriores	0	0	0	0	0
CAMBIOS EN EL EXCESO O INSUFICIENCIA EN LA ACTUALIZACIÓN DE LA HACIENDA PÚBLICA/PATRIMONIO NETO DE 2020	0	0	0	0	0
Resultado por Posición Monetaria	0	0	0	0	0
Resultado por Tenencia de Activos no Monetarios	0	0	0	0	0
HACIENDA PÚBLICA / PATRIMONIO NETO FINAL DE 2020	54,924,849	23,098,039	23,098,039	78,022,888	78,022,888

Bajo protesta de decir verdad declaramos que los Estados Financieros y sus Notas son razonablemente correctos y responsabilidad del emisor.

ARG RAFAEL JIMENEZ NUÑEZ
 PRESIDENTE MUNICIPAL

C DANIEL CERVAANTES BAÑUELOS
 TESORERO MUNICIPAL

L I YOLANDA LUNA GIMBERREZ
 SINDICA MUNICIPAL





ARO RAFAEL JIMENEZ NUÑEZ
PRESIDENTE MUNICIPAL

C. DANIEL CERVAANTES BAÑUELOS
TESORERO MUNICIPAL

L1 YOLANDA LUÑA GUTIERREZ
SINDICA MUNICIPAL

Estado de Cuenta en la Dirección Financiera		Del 01/01/2020 al 31/12/2020	
MUNICIPIO DE JUCHIPILA		Aplicación	
	Primo		Segundo
ACTIVO	1,118,709	1,158,495	1,158,495
Activo Circulante	734,751	734,751	734,751
Efectivo y Equivalentes	455,255	455,255	455,255
Derechos a Recibir Efectivo o Equivalentes	41,730	41,730	41,730
Derechos a Recibir Bienes o Servicios	228,735	228,735	228,735
Inventarios	0	0	0
Adiantos	0	0	0
Estimación por Pérdida o Deterioro de Activos Circulantes	0	0	0
Otros Activos Circulantes	0	0	0
Activo No Circulante	383,958	383,958	383,958
Inversiones Financieras a Largo Plazo	0	0	0
Derechos a Recibir Efectivo o Equivalentes a Largo Plazo	0	0	0
Bienes Inmuebles, Infraestructura y Construcciones en Proceso	532,820	532,820	532,820
Bienes Muebles	625,675	625,675	625,675
Activos Intangibles	0	0	0
Depreciación, Deterioro y Apreciación Acumulada de Bienes	333,958	333,958	333,958
Activos Diferidos	0	0	0
Estimación por Pérdida o Deterioro de Activos no Circulantes	0	0	0
Otros Activos no Circulantes	0	0	0
PASIVO	29,927	29,927	29,927
Activo Circulante	0	0	0
Cuentas por Pagar a Corto Plazo	29,927	29,927	29,927
Documentos por Pagar a Corto Plazo	0	0	0
Prestos a Corto Plazo de la Deuda Pública a Largo Plazo	0	0	0
Títulos y Valores a Corto Plazo	0	0	0
Pasivos Diferidos a Corto Plazo	0	0	0
Fondos y Bienes de Terceros en Garantía y/o Administración a Corto Plazo	0	0	0
Provisiones a Corto Plazo	0	0	0
Otros Pasivos a Corto Plazo	0	0	0
Pasivo No Circulante	0	0	0
Cuentas por Pagar a Largo Plazo	0	0	0
Documentos por Pagar a Largo Plazo	0	0	0
Deuda Pública a Largo Plazo	0	0	0
Pasivos Diferidos a Largo Plazo	0	0	0
Fondos y Bienes de Terceros en Garantía y/o Administración a Largo Plazo	0	0	0
Provisiones a Largo Plazo	0	0	0
HACIENDA PÚBLICA PATRIMONIO	5,831,567	5,831,567	5,831,567
Hacienda Pública Patrimonio Contribuido	0	0	0
Aportaciones	0	0	0
Donaciones de Capital	0	0	0
Actualización de la Hacienda Pública / Patrimonio	0	0	0
Hacienda Pública Patrimonio Generado	5,831,567	5,831,567	5,831,567
Resultados del Ejercicio (Ahorro / Desahorro)	0	5,831,443	5,831,443
Resultados de Ejercidos Anteriores	0	5,901,280	5,901,280
Reservas	0	0	0
Reservas de Ejercidos Anteriores	0	0	0
Reservas	0	0	0
Reservas de Ejercidos Anteriores	0	0	0
Recepciones de Resultados de Ejercidos Anteriores	0	0	0
Exceso o Insuficiencia en la Actualización de la Hacienda	0	0	0
Resultados por Posición Monetaria	0	0	0
Resultados por Terceros de Activos no Monetarios	0	0	0

Handwritten signatures and initials in blue ink, including a large signature across the top and several smaller ones to the left.



ARO RAFAEL JIMENEZ NUÑEZ
PRESIDENTE MUNICIPAL

C. DANIEL CERVANTES BARRALES
TESORERO MUNICIPAL

LI YOLANDA LUNA GUERRERO
SINDICA MUNICIPAL

Estado de Flujos de Efectivo		Del 01/01/2020 Al 31/12/2020	
MUNICIPIO DE JUCHITÁN		2019	
Origen	82,920,199	82,920,284	7,338,845
Flujos de Efectivo de las Actividades de Operación			
Ingresos	7,338,154		
Cuentas y Aportaciones de Seguridad Social	0		
Contribuciones de mejoras	0		
Derechos	2,180,855		
Productos	631,802		
Aportaciones	2,005,855		
Ingresos por Venta de Bienes y Prestación de Servicios	9,517,189		
Participaciones, Aportaciones, Contribuciones, Incentivos Derivados de la Colaboración	57,184,333		
Fiscal y Fondos Distintos de Aportaciones	0		
Transferencias, Asignaciones, Subsidios y Subvenciones, y Pensiones y Jubilaciones	0		
Otros Orígenes de Operación	230,620		
Aplicación	61,592,358		
Servicios Personales	39,052,765		
Materiales y Suministros	4,597,791		
Servicios Generales	12,159,315		
Transferencias Entres y Asignaciones al Sector Público	0		
Transferencias al Sector Público	22,028		
Subsidios y Subvenciones	3,344,315		
Ayudas Sociales	2,072,511		
Pensiones y Jubilaciones	0		
Transferencias a Fiduciarios, Mandatos y Contratos Analógicos	0		
Transferencias a la Seguridad Social	0		
Donativos	0		
Transferencias al Externo	0		
Participaciones	0		
Aportaciones	0		
Conversiones	0		
Otros Aplicaciones de Operación	381,654		
Flujos Netos de Efectivo por Actividades de Operación	18,605,808		
Origen	161,174		
Bienes Muebles, Infraestructura y Construcciones en Proceso	0		
Bienes Muebles	161,174		
Otros Orígenes de Inversión	0		
Aplicación	18,618,615		
Bienes Muebles, Infraestructura y Construcciones en Proceso	12,212,272		
Bienes Muebles	1,650,374		
Otros Aplicaciones de Inversión	342,235		
Otros Orígenes de Inversión	414,071		
Flujos Netos de Efectivo por Actividades de Inversión	-18,455,341		
Origen	0		
Endeudamiento Neto	0		
Externo	0		
Interno	0		
Otros Orígenes de Financiamiento	0		
Aplicación	0		
Servicios de la Deuda	0		
Externo	0		
Interno	0		
Otros Aplicaciones de Financiamiento	0		
Flujos Netos de Efectivo por Actividades de Financiamiento	0		
Incremento/Disminución Neta en el Efectivo y Equivalentes al Efectivo	150,565		
Efectivo y Equivalentes al Efectivo al Inicio del Ejercicio	9,047,820		
Efectivo y Equivalentes al Efectivo al Final del Ejercicio	9,198,385		



ARO JAAEL JUVENES NUÑEZ
PRESIDENTE MUNICIPAL

C. DANIEL CERVAANTES BAÑUELOS
TESORERO MUNICIPAL

LI YOLANDA LUNA OTERREZ
SINDICA MUNICIPAL

Estado de Cambios en la Situación Financiera		MUNICIPIO DE JUCHITÁN	
Del 01/01/2020 al 31/12/2020		Origen	Aplicación
ACTIVO	1,768,471	1,768,471	3,280,389
Activo Circulante	1,108,514	1,108,514	1,214,124
Efectivo y Ecuivalentes	468,285	468,285	618,650
Derechos a Recibir Efectivo o Ecuivalentes	41,730	41,730	597,274
Inventarios	278,888	278,888	0
Anticipos	322,611	322,611	0
Estimación por Pérdidas o Deterioro de Activos Circulantes	0	0	0
Otros Activos Circulantes	0	0	0
Activo No Circulante	659,957	659,957	2,076,275
Inversiones Financieras a Largo Plazo	0	0	0
Derechos a Recibir Efectivo o Ecuivalentes a Largo Plazo	0	0	0
Bienes Inmuebles, Infraestructura y Constituciones en Proceso	0	0	632,630
Bienes Muebles	0	0	1,201,216
Activos Intangibles	0	0	242,235
Depreciación, Deterioro y Aprobación Acumulada de Bienes	659,957	659,957	0
Activos Diferidos	0	0	0
Estimación por Pérdidas o Deterioro de Activos no Circulantes	0	0	0
Otros Activos no Circulantes	0	0	0
PASIVO	113,677	113,677	29,927
Pasivo Circulante	113,677	113,677	29,927
Cuentas por Pagar a Corto Plazo	0	0	0
Documentos por Pagar a Corto Plazo	0	0	0
Porción a Corto Plazo de la Deuda Pública a Largo Plazo	0	0	0
Títulos y Valores a Corto Plazo	0	0	0
Pasivos Diferidos a Corto Plazo	0	0	0
Fondos y Bienes de Terceros en Garantía y/o Administración a Corto Plazo	0	0	0
Provisiones a Corto Plazo	0	0	0
Otros Pasivos a Corto Plazo	0	0	0
Pasivo No Circulante	0	0	0
Cuentas por Pagar a Largo Plazo	0	0	0
Documentos por Pagar a Largo Plazo	0	0	0
Deuda Pública a Largo Plazo	0	0	0
Pasivos Diferidos a Largo Plazo	0	0	0
Fondos y Bienes de Terceros en Garantía y/o Administración a Largo Plazo	0	0	0
Provisiones a Largo Plazo	0	0	0
HACIENDA PÚBLICA/ PATRIMONIO	7,404,093	7,404,093	5,883,916
Hacienda Pública/ Patrimonio Contribuido	0	0	0
Aportaciones	0	0	0
Donaciones de Capital	0	0	0
Actualización de la Hacienda Pública / Patrimonio	0	0	0
Hacienda Pública/ Patrimonio Generado	7,404,093	7,404,093	5,883,916
Resultados del Ejercicio (Ahorro / Desahorro)	250,633	250,633	5,631,445
Resultados de Ejercidos Anteriores	7,153,240	7,153,240	0
Reservas	0	0	0
Revalúos	0	0	0
Revaloraciones de Resultados de Ejercidos Anteriores	0	0	132,497
Exceso o Insuficiencia en la Actualización de la Hacienda Pública	0	0	0
Resultado por Posición Monetaria	0	0	0
Resultado por Tenencia de Activos no Monetarios	0	0	0

Cuenta Pública 2020
 Estado de Variación en la Hacienda Pública
 Del 1 de Enero al 31 de Diciembre de 2020
 (pesos)

Ente Público: MUNICIPIO DE JUCHIPILA

Concepto	Hacienda Pública/ Patrimonio	Hacienda Pública/ Patrimonio	Hacienda Pública/ Patrimonio	Hacienda Pública/ Patrimonio	Hacienda Pública/ Patrimonio	Hacienda Pública/ Patrimonio	Hacienda Pública/ Patrimonio
Generado de Ejercicios Anteriores	Generado de Ejercicios Anteriores	Generado de Ejercicios Anteriores	Generado de Ejercicios Anteriores	Generado de Ejercicios Anteriores	Generado de Ejercicios Anteriores	Generado de Ejercicios Anteriores	Generado de Ejercicios Anteriores
Rectificaciones de Resultados de Ejercicios Anteriores	0	0	0	0	0	0	0
HACIENDA PÚBLICA/PATRIMONIO CONTRIBUIDO NETO DE 2019	0	0	0	0	0	0	0
Aportaciones	0	0	0	0	0	0	0
Donaciones de Capital	0	0	0	0	0	0	0
Actualización de la Hacienda Pública/Patrimonio	0	0	0	0	0	0	0
HACIENDA PÚBLICA/PATRIMONIO GENERADO NETO DE 2019	65,658,469	15,971,110	15,971,110	15,971,110	15,971,110	15,971,110	15,971,110
Resultados del Ejercicio (Ahorros/Desahorro)	40,700,627	0	0	0	0	0	0
Revalúos de Ejercicios Anteriores	0	0	0	0	0	0	0
Reservas	0	0	0	0	0	0	0
Rectificaciones de Resultados de Ejercicios Anteriores	14,957,842	0	0	0	0	0	0
EXCESO O INSUFICIENCIA EN LA ACTUALIZACIÓN DE LA HACIENDA PÚBLICA/PATRIMONIO NETO DE 2019	0	0	0	0	0	0	0
Resultado por Posición Monetaria	0	0	0	0	0	0	0
Resultado por Tenencia de Activos no Monetarios	0	0	0	0	0	0	0
HACIENDA PÚBLICA / PATRIMONIO NETO FINAL DE 2019	65,658,469	15,971,110	15,971,110	15,971,110	15,971,110	15,971,110	15,971,110
CAMBIOS EN LA HACIENDA PÚBLICA/PATRIMONIO CONTRIBUIDO NETO DE 2020	0	0	0	0	0	0	0
Aportaciones	0	0	0	0	0	0	0
Donaciones de Capital	0	0	0	0	0	0	0
Actualización de la Hacienda Pública/Patrimonio	0	0	0	0	0	0	0
VARIACIONES DE LA HACIENDA PÚBLICA / PATRIMONIO GENERADO NETO DE 2020	7,153,240	10,390,514	10,390,514	10,390,514	10,390,514	10,390,514	10,390,514
Resultados del Ejercicio (Ahorros/Desahorro)	7,153,240	0	0	0	0	0	0
Revalúos de Ejercicios Anteriores	0	0	0	0	0	0	0
Reservas	0	0	0	0	0	0	0
Rectificaciones de Resultados de Ejercicios Anteriores	0	0	0	0	0	0	0
CAMBIOS EN EL EXCESO O INSUFICIENCIA EN LA ACTUALIZACIÓN DE LA HACIENDA PÚBLICA/PATRIMONIO NETO DE 2020	0	0	0	0	0	0	0
Resultado por Posición Monetaria	0	0	0	0	0	0	0
Resultado por Tenencia de Activos no Monetarios	0	0	0	0	0	0	0
HACIENDA PÚBLICA / PATRIMONIO NETO FINAL DE 2020	62,811,709	26,229,156	26,229,156	26,229,156	26,229,156	26,229,156	26,229,156

Bajo protesta de decir verdad declaramos que los Estados Financieros y sus Notas son razonablemente correctos y responsabilidad del emisor

ARG. RAFAEL JIMENEZ NUÑEZ
 PRESIDENTE MUNICIPAL

C. DANIEL CERVAANTES BAÑUELOS
 TESORERO MUNICIPAL

LI. YOLANDA LUNA GUERRA
 SINDICA MUNICIPAL





Estado de Actividades	
Del 01/01/2018 al 31/12/2018	
Municipio de Juchitán, ZAC	
INGRESOS Y OTROS BENEFICIOS	22,763,045
Impuestos	7,808,154
Cuentas y Aportaciones de Seguridad Social	0
Contribuciones de Mejoras	0
Derechos	2,180,895
Productos de Tipo Comercio	681,802
Aprovisionamientos de Tipo Comercio	2,658,851
Ingresos por Venta de Bienes y Servicios	9,607,133
Ingresos no Comprendidos en las Fracciones de la Ley de Ingresos Causados en Ejercicios Financieros Anteriores	0
Pérdidas de Liquidación o Pago	0
Participaciones y Aportaciones	57,194,533
Transferencias, Asignaciones, Subsidios y Otras Ayudas	0
Otros Ingresos y Beneficios	159,692
Ingresos Financieros	10,000
Incremento por Variación de Provisiones	0
Disminución del Exceso de Provisiones	0
Otros Ingresos y Beneficios Varios	145,897
Total de Ingresos y Otros Beneficios	80,113,641
GASTOS Y OTRAS PÉRDIDAS	59,700,878
Servicios Personales	38,002,760
Materiales y Suministros	4,627,794
Servicios Generales	12,153,318
Transferencias, Asignaciones, Subsidios y Otras Ayudas	2,022,511
Subsidios y Subvenciones	0
Transferencias al Resto del Sector Público	0
Transferencias a Entidades Federativas y Estados y Entidades Locales	0
Transferencias a la Seguridad Social	0
Donativos	0
Transferencias al Exterior	0
Participaciones y Aportaciones	0
Aportaciones	0
Comentarios	0
Intereses, Comisiones y Otros Gastos de la Deuda Pública	0
Ingresos de la Deuda Pública	0
Comisiones de la Deuda Pública	0
Gastos de la Deuda Pública	0
Costo por Cobertura	0
Apoyos Financieros	0
Otros Gastos y Pérdidas Extraordinarias	1,218,044
Extinciones, Depreciaciones, Deterioros, Obsolescencias y Amortizaciones	1,218,044
Provisiones	0
Disminución de Inversiones	0
Aumento por Transferencia de Estaciones por Pérdida o Deterioro y Obsolescencia	0
Amortizaciones por Transferencia de Provisiones	0
Otros Gastos	0
Inversión Pública no Capitalizada	7,285,780
Total de Gastos y Otras Pérdidas	68,378,812
Resultados del Ejercicio (Ahorro y Desahorro)	12,734,763

AÑO: RAFAEL JIMENEZ NÚÑEZ
 PRESIDENTE MUNICIPAL
 C. DANIEL CERVAANTES BAÑUELOS
 TESORERO MUNICIPAL

EL TOWNALTIWA OHTHERRE
 SINDICADO MUNICIPAL



Estado de Situación Financiera

MUNICIPIO DE JUCHITÁN		A 31/12/2020	
	2020	2019	
ACTIVO			ACTIVO
Activo Circulante	9,193,334	9,047,769	Activo Circulante
Efectivo y Equivalentes	7,073,502	6,617,552	Derechos a Recibir Efectivo o Equivalentes
Derechos a Recibir Bienes o Servicios	1,059,626	1,355,515	Inventarios
Adiantos	0	322,611	Estimación por Pérdida o Deterioro de Activos Circulantes
Otros Activos Circulantes	0	0	Otros Activos Circulantes
Total de Activos Circulantes	17,351,453	17,351,453	Total de Activos Circulantes
Activo No Circulante	0	0	Inversiones Financieras a Largo Plazo
Derechos a Recibir Efectivo o Equivalentes a Largo Plazo	0	0	Derechos a Recibir Efectivo o Equivalentes a Largo Plazo
Bienes Inmuebles, Infraestructura y Construcciones en Proceso	54,814,533	54,261,763	Bienes Inmuebles
Bienes Muebles	20,953,094	19,255,876	Activos Intangibles
Depreciación, Deterioro y Amortización Acumulada de Bienes	1,518,633	1,204,491	Depreciación, Deterioro y Amortización Acumulada de Bienes
Activos Diferidos	-15,633,936	-14,977,042	Activos Diferidos
Estimación por Pérdida o Deterioro de Activos no Circulantes	0	0	Estimación por Pérdida o Deterioro de Activos no Circulantes
Otros Activos no Circulantes	0	0	Otros Activos no Circulantes
Total de Activos No Circulantes	61,682,318	60,266,000	Total de Activos No Circulantes
TOTAL DEL ACTIVO	79,013,781	77,519,853	TOTAL DEL ACTIVO
PASIVO			PASIVO
Pasivo Circulante	5,974,025	5,690,275	Pasivo Circulante
Cuentas por Pagar a Corto Plazo	0	0	Cuentas por Pagar a Corto Plazo
Documentos por Pagar a Corto Plazo	0	0	Documentos por Pagar a Corto Plazo
Pérdida a Corto Plazo de la Deuda Pública a Largo Plazo	0	0	Pérdida a Corto Plazo de la Deuda Pública a Largo Plazo
Títulos y Valores a Corto Plazo	0	0	Títulos y Valores a Corto Plazo
Pasivos Diferidos a Corto Plazo	0	0	Pasivos Diferidos a Corto Plazo
Fondos y Bienes de Terceros en Garantía y/o Administración a Corto Plazo	0	0	Fondos y Bienes de Terceros en Garantía y/o Administración a Corto Plazo
Provisiones a Corto Plazo	0	0	Provisiones a Corto Plazo
Otros Pasivos a Corto Plazo	0	0	Otros Pasivos a Corto Plazo
Total de Pasivos Circulantes	5,974,025	5,690,275	Total de Pasivos Circulantes
Pasivo No Circulante	0	0	Pasivo No Circulante
Cuentas por Pagar a Largo Plazo	0	0	Cuentas por Pagar a Largo Plazo
Documentos por Pagar a Largo Plazo	0	0	Documentos por Pagar a Largo Plazo
Duda Pública a Largo Plazo	0	0	Duda Pública a Largo Plazo
Pasivos Diferidos a Largo Plazo	0	0	Pasivos Diferidos a Largo Plazo
Fondos y Bienes de Terceros en Garantía y/o Administración a Largo Plazo	0	0	Fondos y Bienes de Terceros en Garantía y/o Administración a Largo Plazo
Provisiones a Largo Plazo	0	0	Provisiones a Largo Plazo
Total de Pasivos No Circulantes	0	0	Total de Pasivos No Circulantes
TOTAL DEL PASIVO	5,974,025	5,690,275	TOTAL DEL PASIVO
HACIENDA PÚBLICA/PATRIMONIO			HACIENDA PÚBLICA/PATRIMONIO
Hacienda Pública/Patrimonio Contribuido	0	0	Hacienda Pública/Patrimonio Contribuido
Aportaciones	0	0	Aportaciones
Donaciones de Capital	0	0	Donaciones de Capital
Administración de la Hacienda Pública / Patrimonio	0	0	Administración de la Hacienda Pública / Patrimonio
Hacienda Pública/Patrimonio General	23,063,755	23,063,755	Hacienda Pública/Patrimonio General
Resultados del Ejercicio (Ahorro / Desahorro)	10,330,514	15,971,110	Resultados del Ejercicio (Ahorro / Desahorro)
Resultados de Ejercicios Anteriores	47,853,657	40,700,627	Resultados de Ejercicios Anteriores
Revalúos	0	0	Revalúos
Reservas	0	0	Reservas
Reducciones de Resultados de Ejercicios Anteriores	14,625,374	14,597,642	Reducciones de Resultados de Ejercicios Anteriores
Ejercicio o Insuficiencia en la Actualización de la Hacienda	0	0	Ejercicio o Insuficiencia en la Actualización de la Hacienda
Resultado por Posición Monetaria	0	0	Resultado por Posición Monetaria
Resultado por Tendencias de Activos no Monetarios	0	0	Resultado por Tendencias de Activos no Monetarios
TOTAL HACIENDA PÚBLICA/PATRIMONIO	23,063,755	23,063,755	TOTAL HACIENDA PÚBLICA/PATRIMONIO
TOTAL DEL PASIVO Y HACIENDA PÚBLICA / PATRIMONIO	79,013,781	77,519,853	TOTAL DEL PASIVO Y HACIENDA PÚBLICA / PATRIMONIO

AÑO RAFAEL JIMENEZ NUÑEZ

PRESIDENTE MUNICIPAL

C. DANIEL CERVAANTES BAÑUELOS

TESORERO MUNICIPAL

L.I. YOLANDA LUNA GUTIERREZ

SINDICA MUNICIPAL

Acta que se formula con motivo de la Reunión del Consejo Directivo del Sistema Operador de Agua Potable, Alcantarillado y Saneamiento de Juchipila, Zac. del día martes 16 Marzo del 2021.

1. REGISTRO DE ASISTENTES.
2. PASE DE LISTA.
3. DECLARATORIA DE QUORUM LEGAL.
4. ANÁLISIS, DISCUSIÓN Y EN SU CASO APROBACIÓN DE LAS ACTAS ANTERIORES.
5. ANÁLISIS, DISCUSIÓN Y EN SU CASO APROBACIÓN DE LA PRESENTACIÓN DE LA CUENTA PÚBLICA 2020.
6. ASUNTOS GENERALES.
7. CLAUSURA DE LA REUNIÓN.

SECRETARÍA DE GOBIERNO
JUCHIPILA, ZAC.
Feb. 16 de 2021
COPIA CERTIFICADA

PUNTO I. La Directora General del SOAPAJ, la Q.F.B. Alejandra Jiménez Díaz, convocó a las siguientes personas mediante la aplicación "Zoom", para realizar una Reunión de carácter Ordinario:

1

Acta que se formula con motivo de la Reunión del Consejo Directivo del Sistema Operador de Agua Potable, Alcantarillado y Saneamiento de Juchipila, Zac. del día martes 16 Marzo del 2021.

Arq. Miguel Ángel Gil Cervantes, Coordinador de la Subdirección de Agua Potable, Drenaje y Saneamiento de la Comisión Nacional del Agua, en representación del Ing. Víctor Manuel Reyes Rodríguez, Director Local de CONAGUA.

L.A.E. Luis Gerardo Villa Martínez, Representante de CONAGUA.

C.P. Jorge Saucedo Carrillo, Director del Departamento de Vinculación Municipal de la Secretaría de Agua y Medio Ambiente, en representación del M en C. Ing. Luis Fernando Maldonado Moreno, Secretario de la SAMA.

Arq. Rafael Jiménez Núñez, Presidente del Consejo Directivo del SOAPAJ.

L.I. Yolanda Luna Gutiérrez, Comisaria del SOAPAJ.

Q.F.B Alejandra Jiménez Díaz, Directora General del SOAPAJ.

PUNTO II. La Directora General del SOAPAJ, Q.F.B. Alejandra Jiménez Díaz, pasa lista dando la bienvenida a todos los presentes y agradeciendo el haber hecho acto de presencia en esta reunión.

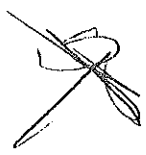

PUNTO III. El Arq. Rafael Jiménez Núñez, Presidente del Consejo Directivo del SOAPAJ, da por asentado que existe Quórum Legal a la sesión, siendo válido para presentes y ausentes, dando inicio a las 11:07 a.m., del día martes 16 de Marzo del 2021.

SECRETARÍA DE GOBIERNO
JUCHIPILA, ZAC.
Folio 2 de 8
COPIA CERTIFICADA

2



Acta que se formula con motivo de la Reunión del Consejo Directivo del Sistema Operador de Agua Potable, Alcantarillado y Saneamiento de Juchipila, Zac. del día martes 16 Marzo del 2021.

PUNTO IV. La Directora General del SOAPAJ, la Q.F.B. Alejandra Jiménez Díaz, dio lectura a las Reuniones anteriores celebradas:

Reunión de Consejo del día 15 de Diciembre del 2020

ASUNTO:	APROBACIÓN:
1. ANÁLISIS, DISCUSIÓN Y EN SU CASO APROBACIÓN PARA ELIMINAR LAS CUENTAS SIN AFECTACIÓN CONTABLE RESPECTO AL EJERCICIO FISCAL 2018, 2019 Y 2020, CON LA FINALIDAD DE PRESENTAR SALDOS REALES EN EL ESTADO DE SITUACIÓN FINANCIERA.	QUEDANDO APROBADO POR UNANIMIDAD.
2. ANÁLISIS, DISCUSIÓN Y EN SU CASO APROBACIÓN DE LA CANCELACIÓN DE CHEQUES EN TRÁNSITO, CON EL PROPÓSITO DE QUE SE PRESENTEN SALDOS REALES EN EL RUBRO DE BANCOS, DE LA SITUACIÓN REAL DEL ORGANISMO OPERADOR.	QUEDANDO APROBADO POR UNANIMIDAD.

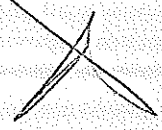
SECRETARÍA DE FIDUCIARIO
JUCHIPILA, ZAC.
FOLIO 3
COPIA CENTRALIZA



Acta que se formula con motivo de la Reunión del Consejo Directivo del Sistema Operador de Agua Potable, Alcantarillado y Saneamiento de Juchipila, Zac. del día martes 16 Marzo del 2021.

Reunión de Consejo del día 06 de Enero del 2021

ASUNTO:	APROBACIÓN:
8. ANÁLISIS, DISCUSIÓN Y EN SU CASO APROBACIÓN DE LOS INFORMES CONTABLE-FINANCIEROS CORRESPONDIENTES AL MES DE NOVIEMBRE DEL 2020.	QUEDANDO APROBADO POR UNANIMIDAD.

Reunión de Consejo del día 28 de Enero del 2021

ASUNTO:	APROBACIÓN:
1. ANÁLISIS, DISCUSIÓN Y EN SU CASO APROBACIÓN DE LOS INFORMES CONTABLE-FINANCIEROS CORRESPONDIENTES AL MES DE DICIEMBRE DEL 2020.	QUEDANDO APROBADO POR UNANIMIDAD.
2. ANÁLISIS, DISCUSIÓN Y EN SU CASO APROBACIÓN DE LOS INFORMES CONTABLE-FINANCIEROS CORRESPONDIENTES AL CUARTO TRIMESTRE DEL 2020.	QUEDANDO APROBADO POR UNANIMIDAD.



SECRETARÍA DE GOBIERNO
 JUCHIPILA, ZACATECAS
 16 MAR 2021
 COPIA CERTIFICADA

Acta que se formula con motivo de la Reunión del Consejo Directivo del Sistema Operador de Agua Potable, Alcantarillado y Saneamiento de Juchipila, Zac. del día martes 16 Marzo del 2021.

<p>3. ANÁLISIS, DISCUSIÓN Y EN SU CASO APROBACIÓN PARA LA FIRMA DEL CONTRATO DE PRESTACIÓN DE SERVICIOS DE (ARGOTE SANDOVAL ABOGADOS S.A. DE C.V.)</p>	<p>QUEDANDO APROBADO POR UNANIMIDAD.</p>
--	--

Reunión de Consejo del día 05 de Febrero del 2021

ASUNTO:	APROBACIÓN:
<p>1. ANÁLISIS, DISCUSIÓN Y EN SU CASO APROBACIÓN DE LA PRESENTACIÓN DEL PROYECTO DE CONSTRUCCIÓN DE LAS OFICINAS DEL SOAPAJ.</p>	<p>QUEDANDO APROBADO POR UNANIMIDAD.</p>
<p>2. ANÁLISIS, DISCUSIÓN Y EN SU CASO APROBACIÓN DE LA PRESENTACIÓN DE LOS NÚMEROS PRESUPUESTADOS 2021, PARA LA CONSTRUCCIÓN DEL EDIFICIO DEL SOAPAJ, Y EL EXISTENTE EN BANCOS A LA FECHA DEL DÍA 05 DE FEBRERO DE 2021.</p>	<p>QUEDANDO APROBADO POR UNANIMIDAD.</p>



SECRETARÍA DE ECONOMÍA
 COSEDA - A
 CONFIDENTIAL

5

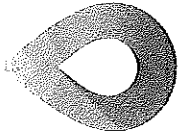

SOAPAJ

SISTEMA OPERADOR DE AGUA POTABLE
Y ALCANTARILLADO DE JUCHIPILA, ZAC.

Acta que se formula con motivo de la Reunión del Consejo Directivo del Sistema Operador de Agua Potable, Alcantarillado y Saneamiento de Juchipila, Zac. del día martes 16 Marzo del 2021.

3. ANÁLISIS, DISCUSIÓN Y EN SU CASO APROBACIÓN DE LA PRIMERA ETAPA PARA LA CONSTRUCCIÓN DE LAS OFICINAS DEL SOAPAJ POR LA CANTIDAD DE \$1'200,000.00 PESOS M.N.	QUEDANDO APROBADO POR UNANIMIDAD.
4. ANÁLISIS, DISCUSIÓN Y EN SU CASO APROBACIÓN PARA DAR DE BAJA UNA BOMBA MARCA "BAMSA" NO. DE SERIE 145110/9 +MSU 100, PROPIEDAD DEL SOAPAJ.	QUEDANDO APROBADO POR UNANIMIDAD.
5. ANÁLISIS, DISCUSIÓN Y EN SU CASO APROBACIÓN PARA DAR DE BAJA UNA BOMBA MARCA "BAMSA" NO. DE SERIE 107132/9 +MSU 30/6, PROPIEDAD DEL SOAPAJ.	QUEDANDO APROBADO POR UNANIMIDAD.

Con la finalidad de rectificar la aprobación de los acuerdos tomados, siendo éstos **APROBADOS POR UNANIMIDAD** por los miembros del Consejo Directivo convocados para ésta Reunión.

PUNTO V. La Directora General del SOAPAJ, la Q.F.B. Alejandra Jiménez Díaz, presentó en físico la Cuenta Pública 2020, con la finalidad de entregarla a la ASE a través de la Tesorería Municipal, siendo éste punto sometido a votación y quedando **APROBADO POR UNANIMIDAD** por los miembros del Consejo Directivo convocados para ésta Reunión.

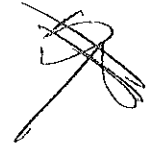
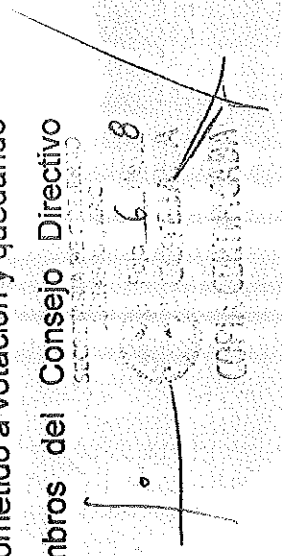

SECRETARÍA DEL CONSEJO DIRECTIVO
COPAJ-CONSEJO DIRECTIVO

Acta que se formula con motivo de la Reunión del Consejo Directivo del Sistema Operador de Agua Potable, Alcantarillado y Saneamiento de Juchipila, Zac. del día martes 16 Marzo del 2021.

PUNTO VI. En éste punto de Asuntos Generales, hizo uso de la voz el L.A.E. Luis Gerardo Villa Martínez, haciendo mención que se encuentran pendientes por tratar el catálogo de conceptos de la edificación de las oficinas del SOAPAJ, el presupuesto de rehabilitación del tanque elevado ubicado en la calle Durango, y la entrega del Cierre del PRODDER 2020.

PUNTO VII. Siendo las 11:40 a.m. del día martes 16 de Marzo del año 2021, El Arq. Rafael Jiménez Núñez, Presidente del Consejo Directivo del SOAPAJ, da por clausurada esta Sesión Ordinaria de Consejo.

Firmando a continuación los miembros que participaron en la Reunión:

El Presidente del Consejo Directivo del SOAPAJ

Comisaria del SOAPAJ.

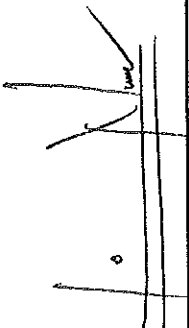

Arq. RAFAEL JIMÉNEZ NÚÑEZ

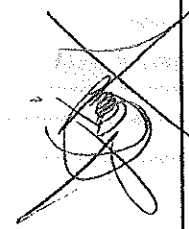

L.I. YOLANDA LUNA GUTIÉRREZ

La Directora General del SOAPAJ

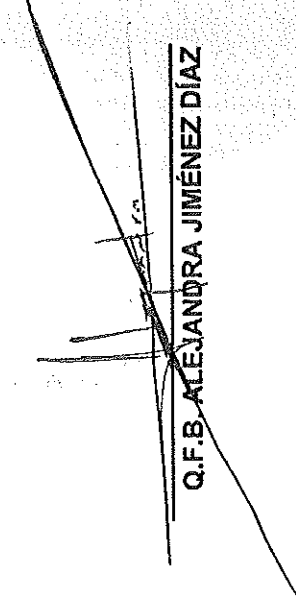

Q.F.B. ALEJANDRA JIMÉNEZ DÍAZ

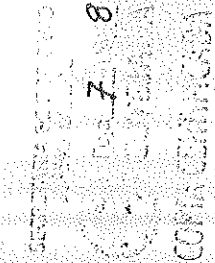
SESION ORDINARIA
16 de Marzo del 2021
COMISARIA GENERAL

Acta que se formula con motivo de la reunión de los señores directores del Sistema Operador de Aguas Potables, Saneamiento y Saneamiento de la Zona de San Mateo de Morelos del D.F.

HOJA DE FIRMAS RELATIVA AL ACTA QUE SE FICAMILLA CON MOTIVO DE LA REUNION DE CONEJO DIRECTIVO DEL SISTEMA OPERADOR DE AGUAS POTABLES A CARGAR DEL SANEAMIENTO DE JUCUMILLA YAC DEL DIA MARTES 15 DE MARZO DEL 2005

Por SANAA

Por CONAGUA

C. P. JORGE SUCEDO CARRILLO
Jefe del Departamento de Cultura del Agua
y atención a Organismos Operadores de la
Secretaría de Agua y Medio Ambiente

ATO. MIGUEL ANGEL DEL CERVANTES
Coordinador de la Subdirección de
Agua Potable, Drenaje y Saneamiento
de la Comisión Nacional del Agua
Dirección Local de Zacatecas

Del M en C. Ing. LUIS FERNANDO MALDONADO MORENO
Secretario de Agua y Medio Ambiente

Del Ing. VÍCTOR MANUEL REYES RODRIGUEZ
Director Local de CONAGUA

Juchipila, Zac., a 16 de Marzo de 2021
Oficio No. SOAPAJ/III/2021

Asunto: Entrega de Cuenta Pública 2020 del SOAPAJ

C. MARIA ELENA LUNA ARELLANO
TESORERA MUNICIPAL
JUCHIPILA, ZACATECAS
P R E S E N T E.

Por medio de la presente tengo a bien comunicarle que el Organismo Operador de Agua Potable y Alcantarillado de Juchipila, da cumplimiento con lo establecido en el artículo 22 fracción XXI, 28 y 31 fracción XI de la Ley de los Sistemas de Agua Potable, Alcantarillado y Saneamiento del Estado de Zacatecas, donde presenta ante este H. Ayuntamiento el Informe Anual de la Cuenta Pública 2020 del Sistema de Agua Potable, Alcantarillado y Saneamiento de Juchipila, Zacatecas, la cual se anexa a este documento tres tantos en original de dicho informe para que este municipio dé cumplimiento a la entrega de la cuenta pública municipal.

Sin otro particular, le envío un cordial saludo.

A T E N T A M E N T E
El Directora General del SOAPAJ



c.c.p. ARQ. RAFAEL JIMENEZ NUÑEZ. - PRESIDENTE MUNICIPAL Y PRESIDENTE DEL CONCEJO DIRECTIVO DEL SOAPAJ. PARA SU CONOCIMIENTO
c.c.p. L. I. YOLANDA LUNA GUTIERREZ- SINDICO MUNICIPAL Y COMISARIO DEL CONCEJO DIRECTIVO DEL SOAPAJ. PARA SU CONOCIMIENTO
c.c.p. ARCHIVO.

Cuenta Pública 2020
 SMAP - JUCHIPILA
 Estado de Actividades
 Del 1 de Enero al 31 de Diciembre de 2020 y 2019
 (Pesos)

	2020	2019
INGRESOS Y OTROS BENEFICIOS		
Ingresos de la Gestión	9,507,133	8,326,853
Impuestos	0	0
Cuentas y Aportaciones de Seguridad Social	0	0
Contribuciones de Mejoras	0	0
Derechos	0	0
Productos	0	0
Aprovechamientos	0	0
Ingresos por Venta de Bienes y Prestación de Servicios	9,507,133	8,326,853
Participaciones, Aportaciones, Convenios, Incentivos Derivados de la Colaboración Fiscal, Fondos Distintos de Aportaciones, Transferencias, Asignaciones, Subsidios y Subvenciones, y Pensiones y Jubilaciones	342,238	326,048
Participaciones, Aportaciones, Convenios, Incentivos Derivados de la Colaboración Fiscal, Fondos Distintos de Aportaciones, Transferencias, Asignaciones, Subsidios y Subvenciones, y Pensiones y Jubilaciones	342,238	326,048
Otros Ingresos y Beneficios	0	0
Ingresos Financieros	0	0
Incremento por Variación de Inventarios	0	0
Disminución del Exceso de Estimaciones por Pérdida o Deterioro u Obsolescencia	0	0
Disminución del Exceso de Provisiones	0	0
Otros Ingresos y Beneficios Varios	0	0
Total de Ingresos y Otros Beneficios	9,849,371	8,652,897
GASTOS Y OTRAS PERDIDAS		
Gastos de Funcionamiento	7,548,738	6,915,884
Servicios Personales	4,101,212	3,588,041
Materiales y Suministros	850,341	795,588
Servicios Generales	2,597,185	2,531,855
Transferencias, Asignaciones, Subsidios y Otras Ayudas	290,407	230,197
Transferencias Internas y Asignaciones al Sector Público	0	0
Transferencias al Resto del Sector Público	290,407	230,197
Subsidios y Subvenciones	0	0
Ayudas Sociales	0	0
Pensiones y Jubilaciones	0	0
Transferencias a Fideicomisos, Mandatos y Contratos Análogos	0	0
Transferencias a la Seguridad Social	0	0
Donativos	0	0
Transferencias al Exterior	0	0
Participaciones y Aportaciones	0	0
Participaciones	0	0
Aportaciones	0	0
Convenios	0	0
Intereses, Comisiones y Otros Gastos de la Deuda Pública	0	0
Intereses de la Deuda Pública	0	0
Comisiones de la Deuda Pública	0	0
Gastos de la Deuda Pública	0	0
Costo por Cobertura	0	0
Ayudas Financieras	0	0
Otros Gastos y Pérdidas Extraordinarias	253,067	814
Estimaciones, Depreciaciones, Deterioros, Obsolescencia y Provisiones	253,067	814
Disminución de Inventarios	0	0
Aumento por Insuficiencia de Estimaciones por Pérdida o Deterioro y Aumento por Insuficiencia de Provisiones	0	0
Otros Gastos	0	0
Inversión Pública	0	0
Inversión Pública no Capitalizable	0	0
Total de Gastos y Otras Pérdidas	8,092,212	7,146,595
Resultados del Ejercicio (Ahorro/Desahorro)	1,757,160	1,506,302

Bajo protesta de decir verdad declaramos que los Estados Financieros y sus Notas son razonablemente correctos y nuestra responsabilidad del emisor.

ARG. RAFAEL JIMENEZ NUÑEZ
 PRESIDENTE CONSEJO DIRECTIVO SOAPAJ

QUE. ELIZABETH JIMENEZ DIAZ
 DIRECTORA GENERAL DEL SOAPAJ

L. I. YOLANDA LUNA CORTES
 COMISARIO CONSEJO DIRECTIVO

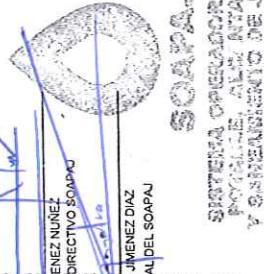

CONCEPTO	Año	2020	2019	CONCEPTO	Año	2020	2019
----------	-----	------	------	----------	-----	------	------

ACTIVO				PASIVO			
Activo Circulante				Pasivo Circulante			
Derechos y Equivalentes		1,399,359	782,510	Cuentas por Pagar a Corto Plazo		1,509,300	1,395,623
Derechos a Recibir Efectivo o Equivalentes		7,017,367	6,420,093	Documentos por Pagar a Corto Plazo		0	0
Derechos a Recibir Bienes o Servicios		0	49,153	Porción a Corto Plazo de la Deuda Pública a Largo Plazo		0	0
Inventarios		0	0	Títulos y Valores a Corto Plazo		0	0
Almacenes		0	322,611	Pasivos Diferidos a Corto Plazo		0	0
Estimación por Pérdida o Detenore de Activos Circulantes		0	0	Fondos y Bienes de Terceros en Garantía y/o Administración a Corto Plazo		0	0
Otros Activos Circulantes		0	0	Provisiones a Corto Plazo		0	0
Total de Activos Circulantes		8,416,727	7,574,367	Total de Pasivos Circulantes		1,509,300	1,395,623
Activo No Circulante				Pasivo No Circulante			
Inversiones Financieras a Largo Plazo		0	0	Cuentas por Pagar a Largo Plazo		0	0
Derechos a Recibir Efectivo o Equivalentes a Largo Plazo		0	0	Documentos por Pagar a Largo Plazo		0	0
Bienes Inmuebles, Infraestructura y Construcciones en Proceso		0	0	Deuda Pública a Largo Plazo		0	0
Bienes Muebles		1,593,556	1,018,016	Pasivos Diferidos a Largo Plazo		0	0
Activos Intangibles		1,546,639	1,204,401	Fondos y Bienes de Terceros en Garantía y/o Administración a Largo Plazo		0	0
Depreciación, Detenore y Amortización Acumulada de Bienes		-55,952	-259,954	Provisiones a Largo Plazo		0	0
Activos Diferidos		0	0	Total de Pasivos No Circulantes		0	0
Estimación por Pérdida o Detenore de Activos no Circulantes		0	0	Total del Pasivo		1,509,300	1,395,623
Otros Activos no Circulantes		0	0	HACIENDA PÚBLICA/ PATRIMONIO			
Total de Activos No Circulantes		2,604,243	1,962,463	Hacienda Pública/ Patrimonio Contribuido			
Total del Activo		11,020,970	9,536,830	Aportaciones		0	0
				Donaciones de Capital		0	0
				Actuación de la Hacienda Pública / Patrimonio		0	0
				Hacienda Pública/ Patrimonio Generado		9,511,670	8,141,207
				Resultados del Ejercicio (Ahorro / Desahorro)		1,757,160	1,508,307
				Resultados de Ejercicios Anteriores		10,618,187	9,366,227
				Revalúos		0	0
				Reservas		0	0
				Rectificaciones de Resultados de Ejercicios Anteriores		-2,663,676	-2,731,327
				Exceso o Insuficiencia en la Actualización de la Hacienda Pública/ Patrimonio		0	0
				Resultado por Posición Monetaria		0	0
				Resultado por Tenencia de Activos no Monetarios		0	0
				Total Hacienda Pública/ Patrimonio		9,511,670	8,141,207
				Total del Pasivo y Hacienda Pública/ Patrimonio		11,020,970	9,536,830

Bajo protesta de decir verdad declaramos que los Estados Financieros y sus Notas son razonablemente correctos y responsabilidad del emisor

ARO, RAFAEL JIMENEZ NUÑEZ
PRESIDENTE CONSEJO DIRECTIVO SOAPAJ

Q.F. RAFAEL JIMENEZ DIAZ
DIRECTORA GENERAL DEL SOAPAJ

SISTEMA OPERACION DE AGUA
Y SANEAMIENTO DE JUCHIPILA
SOAPAJ



L. YOLANDA LUNA GUTIERREZ
COMISARIO CONSEJO DIRECTIVO SOAPAJ

Cuenta Pública 2020
 SMAP JUCHIPILA
 Estado de Vanación en la Hacienda Pública
 Del 1 de Enero al 31 de Diciembre de 2020
 (pesos)

Concepto	Hacienda Pública/ Patrimonio Generado de Ejercicios Anteriores	Hacienda Pública/ Patrimonio Generado del Ejercicio	Exceso o Insuficiencia en la Actualización de la Hacienda Pública / Patrimonio	TOTAL
HACIENDA PÚBLICA/PATRIMONIO CONTRIBUIDO NETO DE 2019	0	0	0	0
Aportaciones	0	0	0	0
Donaciones de Capital	0	0	0	0
Actualización de la Hacienda Pública/Patrimonio	0	0	0	0
HACIENDA PÚBLICA /PATRIMONIO GENERADO NETO DE 2019	6,634,900	1,508,307	8,141,207	8,141,207
Resultados del Ejercicio (Ahorro/Desahorro)	9,366,227	1,508,307	1,508,307	1,508,307
Resultados de Ejercicios Anteriores	0	0	0	0
Revalúos	0	0	0	0
Reservas	0	0	0	0
Rectificaciones de Resultados de Ejercicios Anteriores	-2,731,327	0	-2,731,327	-2,731,327
PATRIMONIO NETO DE 2019	6,634,900	1,508,307	8,141,207	8,141,207
Resultado por Posición Monetaria	0	0	0	0
Resultado por Tenencia de Activos no Monetarios	0	0	0	0
HACIENDA PÚBLICA / PATRIMONIO NETO FINAL DE 2019	6,634,900	1,508,307	8,141,207	8,141,207
HACIENDA PÚBLICA/PATRIMONIO CONTRIBUIDO NETO DE 2020	0	0	0	0
Aportaciones	0	0	0	0
Donaciones de Capital	0	0	0	0
Actualización de la Hacienda Pública/Patrimonio	0	0	0	0
VARIACIONES DE LA HACIENDA PÚBLICA / PATRIMONIO GENERADO NETO DE 2020	1,251,950	118,504	1,370,454	1,370,454
Resultados del Ejercicio (Ahorro/Desahorro)	1,251,950	1,757,160	1,757,160	1,757,160
Resultados de Ejercicios Anteriores	0	-1,508,307	-254,347	-254,347
Revalúos	0	0	0	0
Reservas	0	0	0	0
Rectificaciones de Resultados de Ejercicios Anteriores	0	-132,349	-132,349	-132,349
CAMBIOS EN LA HACIENDA PÚBLICA/ PATRIMONIO EN LA ACTUALIZACIÓN DE LA HACIENDA PÚBLICA/ PATRIMONIO NETO DE 2020	0	0	0	0
Resultado por Posición Monetaria	0	0	0	0
Resultado por Tenencia de Activos no Monetarios	0	0	0	0
HACIENDA PÚBLICA / PATRIMONIO NETO FINAL DE 2020	7,886,850	1,624,811	9,511,670	9,511,670

Bajo protesta de decir verdad declaramos que los Estados Financieros y sus Notas son razonablemente correctos y responsabilidad del emisor.

ARQ. RAFAEL JIMENEZ NUÑEZ

PRESIDENTE CONSEJO DIRECTIVO SOAPAJ

O.F.B. ALEJANDRA JIMENEZ DIAZ

DIRECTORA GENERAL DEL SOAPAJ

SISTEMA OPERADOR DE AGUA POTABLE, ALCA, NTAJUALCO A MANEJO DE JUCHIPILA

SOAPAJ



COMISARIO CONSEJO DIRECTIVO SOAPAJ

L. I. YOLANDA LUNA GUTIERREZ

Cuenta Pública 2020
 SMAP JUCHIPILA
 Estado de Cambios en la Situación Financiera
 Del 1 de Enero al 31 de Diciembre de 2020
 (Pesos)

Concepto	Origen	Aplicación
ACTIVO		
Activo Circulante	0	1,404,141
Efectivo y Equivalentes	0	842,360
Derechos a Recibir Efectivo o Equivalentes	0	616,850
Derechos a Recibir Bienes o Servicios	0	507,274
Inventarios	49,153	0
Almacenes	322,611	0
Estimación por Pérdida o Deterioro de Activos Circulantes	0	0
Otros Activos Circulantes	0	0
Activo No Circulante	0	641,780
Inversiones Financieras a Largo Plazo	0	0
Derechos a Recibir Efectivo o Equivalentes a Largo Plazo	0	0
Bienes Inmuebles, Infraestructura y Construcciones en Proceso	0	0
Bienes Muebles	0	575,541
Activos Intangibles	0	342,238
Depreciación, Deterioro y Amortización Acumulada de Bienes	275,998	0
Activos Diferidos	0	0
Estimación por Pérdida o Deterioro de Activos no Circulantes	0	0
Otros Activos no Circulantes	0	0
PASIVO		
Pasivo Circulante	113,677	0
Cuentas por Pagar a Corto Plazo	113,677	0
Documentos por Pagar a Corto Plazo	0	0
Porción a Corto Plazo de la Deuda Pública a Largo Plazo	0	0
Títulos y Valores a Corto Plazo	0	0
Pasivos Diferidos a Corto Plazo	0	0
Fondos y Bienes de Terceros en Garantía y/o Administración a Corto Plazo	0	0
Provisiones a Corto Plazo	0	0
Otros Pasivos a Corto Plazo	0	0
Pasivo No Circulante	0	0
Cuentas por Pagar a Largo Plazo	0	0
Documentos por Pagar a Largo Plazo	0	0
Deuda Pública a Largo Plazo	0	0
Pasivos Diferidos a Largo Plazo	0	0
Fondos y Bienes de Terceros en Garantía y/o Administración a Largo Plazo	0	0
Provisiones a Largo Plazo	0	0
HACIENDA PÚBLICA/ PATRIMONIO		
Hacienda Pública/Patrimonio Contribuido	1,370,464	0
Aportaciones	0	0
Donaciones de Capital	0	0
Actualización de la Hacienda Pública / Patrimonio	0	0
Hacienda Pública/Patrimonio Generado	1,370,464	0
Resultados del Ejercicio (Ahorro / Desahorro)	250,853	0
Resultados de Ejercicios Anteriores	1,251,980	0
Revalúos	0	0
Reservas	0	0
Rectificaciones de Resultados de Ejercicios Anteriores	0	132,349
Exceso o Insuficiencia en la Actualización de la Hacienda Pública/Patrimonio	0	0
Resultado por Posición Monetaria	0	0
Resultado por Tenencia de Activos no Monetarios	0	0

Bajo protesta de decir verdad declaramos que los Estados Financieros y sus Notas son razonablemente correctos y responsabilidad del emisor

ARQ. RAFAEL JIMENEZ NUÑEZ
 PRESIDENTE CONSEJO DIRECTIVO SOAPAJ

G.F.B. ALEJANDRA JIMENEZ DIAZ
 DIRECTORA GENERAL DEL SOAPAJ



SOAPAJ

SISTEMA OPERADOR DE AGUA
 POTABLE, ALCA/STANILLADO
 Y SANEAMIENTO DE JUCHIPILA

L.I. YOLANDA LUNA OTERREZ
 COMISARIO CONSEJO DIRECTIVO SOAPAJ

Cuenta Pública 2020
 SMAP JUCHIPILA
 Estado de Flujos de Efectivo
 Del 1 de Enero al 31 de Diciembre de 2020 y 2019
 (Pesos)

	2020	2019
Flujos de Efectivo de las Actividades de Operación		
Origen	9,849,371	8,652,901
Impuestos	0	0
Cuotas y Aportaciones de Seguridad Social	0	0
Contribuciones de mejoras	0	0
Derechos	0	0
Productos	0	0
Apropiamientos	0	0
Ingresos por Venta de Bienes y Prestación de Servicios	9,507,133	8,326,853
Participaciones, Aportaciones, Convenios, Incentivos Derivados de la Colaboración Fiscal y Fondos Distintos de Aportaciones	342,238	326,048
Transferencias, Asignaciones, Subsidios y Subvenciones, y Pensiones y Jubilaciones	0	0
Otros Orígenes de Operación	0	0
Aplicación		
Servicios Personales	8,220,799	7,428,177
Materiales y Suministros	4,101,212	3,588,041
Servicios Generales	850,941	795,588
Transferencias Internas y Asignaciones al Sector Público	2,397,185	2,531,955
Transferencias al resto del Sector Público	0	0
Subsidios y Subvenciones	280,407	230,197
Ayudas Sociales	0	0
Pensiones y Jubilaciones	0	0
Transferencias a Fideicomisos, Mandatos y Contratos Análogos	0	0
Transferencias a la Seguridad Social	0	0
Donativos	0	0
Transferencias al Exterior	0	0
Participaciones	0	0
Aportaciones	0	0
Convenios	0	0
Otras Aplicaciones de Operación	381,654	283,396
Flujos Netos de Efectivo por Actividades de Operación	1,628,572	1,223,725
Flujos de Efectivo de las Actividades de Inversión		
Origen	15,474	0
Bienes Inmuebles, Infraestructura y Construcciones en Proceso	0	0
Bienes Muebles	15,474	0
Otros Orígenes de Inversión	0	0
Aplicación	1,027,196	451,561
Bienes Inmuebles, Infraestructura y Construcciones en Proceso	0	0
Bienes Muebles	684,958	37,490
Otras Aplicaciones de Inversión	342,238	414,071
Flujos Netos de Efectivo por Actividades de Inversión	-1,011,722	-451,561
Flujo de Efectivo de las Actividades de Financiamiento		
Origen	0	0
Endeudamiento Neto	0	0
Interno	0	0
Externo	0	0
Otros Orígenes de Financiamiento	0	0
Aplicación	0	0
Servicios de la Deuda	0	0
Interno	0	0
Externo	0	0
Otras Aplicaciones de Financiamiento	0	0
Flujos netos de Efectivo por Actividades de Financiamiento	0	0
Incremental/Disminución Neta en el Efectivo y Equivalentes al Efectivo	616,850	772,164
Efectivo y Equivalentes al Efectivo al Inicio del Ejercicio	782,510	10,346
Efectivo y Equivalentes al Efectivo al final del Ejercicio	1,399,359	782,510

Bajo protesta de decir verdad declaro que los Estados Financieros y sus Notas son razonablemente correctos y responsabilidad del emisor.

ARQ. RAFAEL JIMENEZ NUÑEZ
 PRESIDENTE CONSEJO DIRECTIVO SOAPAJ

C.F.B. ALEJANDRA JIMENEZ DIAZ
 DIRECTORA GENERAL DEL SOAPAJ

L. I. YOLANDA LUNA GUTIERREZ
 COMISARIO CONSEJO DIRECTIVO SOAPAJ

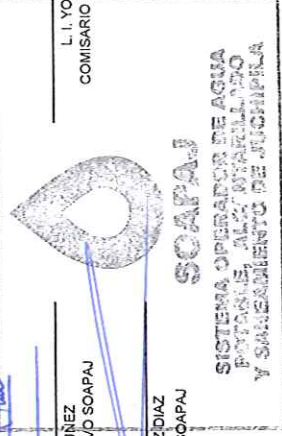

SISTEMA OPERADOR DE AGUA POTABLE Y ALCANTARILLADO DE JUCHIPILA
 ESTADO DE
 NOTAS A LOS ESTADOS FINANCIEROS

AL 31 DE DICIEMBRE DE 2020

a) NOTAS DE DESGLOSE

i) NOTAS AL ESTADO DE SITUACIÓN FINANCIERA

Activo

- Efectivo y Equivalentes

A continuación se relacionan las cuentas que integran el rubro de efectivo y equivalentes:

Concepto	2020	2019
BANCOS/TESORERÍA	\$ 1,394,359.41	\$ 777,509.60
INVERSIONES TEMPORALES (HASTA 3 MESES)	\$.00	\$.00
FONDOS CON AFECTACIÓN ESPECÍFICA	\$.00	\$.00
Suma	\$ 1,394,359.41	\$ 777,509.60

Bancos/Tesorería

Representa el monto de efectivo disponible propiedad del SISTEMA OPERADOR DE AGUA POTABLE Y ALCANTARILLADO DE JUCHIPILA en instituciones bancarias, su importe se integra por:

Banco	Importe
BANORTE	\$ 1,394,359.41
Suma	\$ 1,394,359.41

Inversiones Temporales

Representa el monto de efectivo invertido por EL SISTEMA OPERADOR DE AGUA POTABLE Y ALCANTARILLADO DE JUCHIPILA, la cual

se efectúa a plazos que van de inversión a la vista hasta 90 días, su importe se integra por:

Fondos con Afectación Específica

- Representan el monto de los fondos con afectación específica que deben financiar determinados gastos o actividades.
- Derechos a recibir Efectivo y Equivalentes y Bienes o Servicios a Recibir



ESTADO DE
 NOTAS A LOS ESTADOS FINANCIEROS

Concepto	2020	2019
CUENTAS POR COBRAR A CORTO PLAZO	\$.00	\$ 4,248,534.83
DEUDORES DIVERSOS POR COBRAR A CORTO PLAZO	\$.00	\$.00
OTROS DERECHOS A RECIBIR EFECTIVO O EQUIVALENTES A CORTO	\$ 7,017,367.49	\$ 2,171,558.34
Suma	\$ 7,017,367.49	\$ 6,420,093.17

Las Cuentas por Cobrar a Corto Plazo se integran por:

Concepto	2020	2020%
CUENTAS POR COBRAR	0.00	0%
DEUDORES DIVERSOS	0.00	0%
OTROS DERECHOS /	7,017,367.49	100%
Suma	\$ 7,017,367.49	100%

Deudores Diversos por Cobrar a Corto Plazo

Representa el monto de los derechos de cobro a favor del ente público por gastos por comprobar, principalmente relacionados con viáticos.

Otros Derechos a recibir Efectivo y Equivalentes a Corto Plazo

Representan los derechos de cobro originados en el desarrollo de las actividades del ente público, de los cuales se espera recibir una contraprestación

representada en recursos, bienes o servicios; en un plazo menor o igual a doce meses, no incluidos en las cuentas anteriores,

- Bienes Disponibles para su Transformación o Consumo (Inventarios)

- Inversiones Financieras

- Bienes Muebles, Inmuebles e Intangibles

Se integra de la siguiente manera:

Bienes Muebles, Intangibles y Depreciaciones

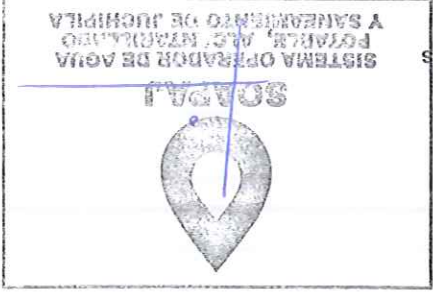

ELABORÓ:



Se integran de la siguiente manera:

Concepto	2020	2019
MOBILIARIO Y EQUIPO DE ADMINISTRACIÓN	\$ 206,506.33	\$ 271,756.20
MOBILIARIO Y EQUIPO EDUCACIONAL Y RECREATIVO	\$ 3,127.00	\$.00
VEHÍCULOS Y EQUIPO DE TRANSPORTE	\$ 346,784.21	\$ 160,146.28
MAQUINARIA, OTROS EQUIPOS Y HERRAMIENTAS	\$ 1,037,138.89	\$ 586,113.25
Subtotal BIENES MUEBLES	1593556.43	1018015.73
SOFTWARE	\$ 24,636.00	\$ 24,636.00
LICENCIAS	\$.00	\$.00
Subtotal ACTIVOS INTANGIBLES	24636	24636
DEPRECIACIÓN ACUMULADA DE BIENES MUEBLES	\$ 527,215.17	\$ 257,406.29
CIÓN, DETERIORO Y AMORTIZACIÓN ACUMULADA DE BIENES	527215.17	257406.29
Suma	2145407.6	1300058.02

Activo Diferido

- Estimaciones y Deterioros
- Otros Activos

Pasivo

Este género se compone de dos grupos, el Pasivo Circulante y el Pasivo No Circulante, en éstos inciden pasivos derivados de operaciones por servicios personales, cuentas por pagar por operaciones presupuestarias devengadas y contabilizadas al 30 de septiembre del ejercicio correspondiente; pasivos por obligaciones laborales, a continuación se presenta la integración del pasivo:

Concepto	2020	2019
PASIVO CIRCULANTE	\$ 1,509,299.97	\$ 1,395,622.86
PASIVO NO CIRCULANTE	\$.00	\$.00
Suma de Pasivo	\$ 1,509,299.97	\$ 1,395,622.86





- Pasivo Circulante

Destacan entre las principales partidas del Pasivo Circulante las siguientes:

Concepto	Importe
SERVICIOS PERSONALES POR PAGAR A CORTO PLAZO	\$.00
RETENCIONES Y CONTRIBUCIONES POR PAGAR A CORTO PLAZO	\$ 1,509,974.89
INGRESOS POR CLASIFICAR	\$.00
PROVEEDORES POR PAGAR A CORTO PLAZO	-\$ 674.92
OTRAS CUENTAS POR PAGAR A CORTO PLAZO	\$.00
Suma PASIVO CIRCULANTE	\$ 1,509,299.97

Servicios Personales por Pagar a Corto Plazo

El importe de esta cuenta esta constituido principalmente por: Aportaciones de Seguridad Social (patronal), mismas que se pagan en los meses de octubre y noviembre; Prima Vacacional, cuyo importe se paga en diciembre; Aguinaldo cuyo importe se pagará en el mes de noviembre.

Retenciones por Pagar a Corto Plazo

El importe de esta cuenta esta constituido principalmente por: Retenciones de ISR por Sueldos y Salarios, Honorarios y por Arrendamiento, mismo que se pagan en el mes de octubre; retenciones derivadas de aportaciones de seguridad social (Trabajadores) mismas que se liquidan en el mes de octubre.

Ingresos por Clasificar a Corto Plazo

Representa los recursos depositados de EL SISTEMA OPERADOR DE AGUA POTABLE Y ALCANTARILLADO DE JUCHIPILA, pendientes de clasificar según los conceptos del Clasificador por Rubros de Ingresos.

Proveedores por Pagar a Corto Plazo

Representa los adeudos con proveedores derivados de operaciones de EL SISTEMA OPERADOR DE AGUA POTABLE Y ALCANTARILLADO DE JUCHIPILA, con vencimiento menor o igual a doce meses.

- Pasivo No Circulante

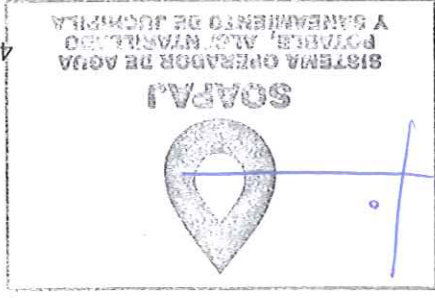

4 / 14

ELABORÓ:

AUTORIZÓ:



ESTADO DE NOTAS A LOS ESTADOS FINANCIEROS

Destacan entre las principales partidas del Pasivo No Circulante las siguientes:

Concepto	2019	
PROVISIÓN PARA CONTINGENCIAS A LARGO PLAZO		\$.00
Suma de Pasivos a Largo Plazo		\$ -

ii) NOTAS AL ESTADO DE ACTIVIDADES

Ingresos de Gestión

Participaciones, Aportaciones, Convenios, Incentivos Derivados de la Colaboración Fiscal, Fondos Distintos de Aportaciones, Transferencias, Asignaciones, Subsidios y Subvenciones, y Pensiones y Jubilaciones

Concepto	Importe	
		\$ 342,238.00
Subtotal Convenios		\$ 342,238.00

Gastos y Otras Pérdidas:



Concepto	Importe	
GASTOS DE FUNCIONAMIENTO		\$ 7,548,737.90
1000 SERVICIOS PERSONALES		\$ 4,101,211.50
2000 MATERIALES Y SUMINISTROS		\$ 850,341.06
3000 SERVICIOS GENERALES		\$ 2,597,185.34
Suma de GASTOS Y OTRAS PÉRDIDAS		\$ 7,548,737.90

A su vez se presentan aquellos rubros que en forma individual representan el 8.0% o más del total de los gastos:

Concepto	Importe	%
REMUNERACIONES AL PERSONAL DE CARÁCTER PERMANENTE	2536425.97	34%
SERVICIOS PROFESIONALES, CIENTÍFICOS Y TÉCNICOS Y OTROS SERVICIOS	69706	1%
SEGURIDAD SOCIAL	559531.52	7%

ELABORÓ:

5 / 14

AUTORIZÓ:

ESTADO DE
 NOTAS A LOS ESTADOS FINANCIEROS

III) NOTAS AL ESTADO DE VARIACIÓN EN LA HACIENDA PÚBLICA

En el periodo que se informa no hubo variaciones al Patrimonio Contribuido
 En el periodo que se informa el patrimonio generado, procede de la recepción de las aportaciones ordinarias tanto por las entidades federativas y la Secretaría
 de Hacienda y Crédito Público, así como por la recepción de aportaciones extraordinarias tanto de entidades federativas y municipios.

IV) NOTAS AL ESTADO DE FLUJOS DE EFECTIVO

Efectivo y equivalentes

Concepto	2020	2019
BANCOS/TESORERÍA	1394359.41	777509.6
Total de EFECTIVO Y EQUIVALENTES	\$ 1,394,359.41	\$ 777,509.60

Ahorro/Desahorro antes de rubros	2020	2019
Depreciación	\$ 535,951.98	\$ 259,953.74

V) CONCILIACIÓN ENTRE LOS INGRESOS PRESUPUESTARIOS Y CONTABLES, ASÍ COMO ENTRE LOS EGRESOS PRESUPUESTARIOS Y LOS GASTOS CONTABLES

La conciliación se presentará atendiendo a lo dispuesto por el Acuerdo por el que se emite el formato de conciliación entre los ingresos presupuestarios y contables, así como entre los egresos presupuestarios y los gastos contables.



SMAP JUCHIPILA



ESTADO DE
 NOTAS A LOS ESTADOS FINANCIEROS

Conciliación entre los Ingresos Presupuestarios y Contables Correspondiente del 1 de Enero al 31 de Diciembre de 2020 (Cifras en pesos)	
1. Ingresos Presupuestarios	9,864,845
2. Más ingresos contables no presupuestarios	0
2.1 Ingresos Financieros	0
2.2 Incremento por Variación de Inventarios	
2.3 Disminución del exceso de estimaciones por pérdida o deterioro u obsolescencia	0
2.4 Disminución del exceso de provisiones	0
2.5 Otros ingresos y beneficios varios	0
2.6 Otros ingresos contables no presupuestarios	0
3. Menos ingresos presupuestarios no contables	15,474
3.1 Aprovechamientos Patrimoniales	15,474
3.2 Ingresos derivados de financiamientos	0
3.3 Otros Ingresos presupuestarios no contables	0
4. Ingresos Contables (4 = 1 + 2 - 3)	9,849,371

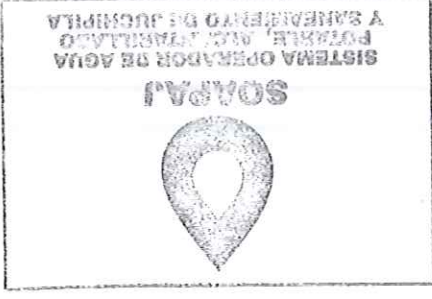

SMAP JUCHIPILA
 Conciliación entre los Egresos Presupuestarios y los Gastos Contables

ELABORÓ:

7 / 14

AUTORIZÓ:



ESTADO DE NOTAS A LOS ESTADOS FINANCIEROS

Correspondiente del 1 de Enero al 31 de Diciembre de 2020

1. Total de egresos presupuestarios 8,866,341

2. Menos egresos presupuestarios no contables 1,027,196

2.1 Materias Primas y Materiales de Producción y Comercialización	0
2.2 Materiales y Suministros	0
2.3 Mobiliario y Equipo de Administración	0
2.4 Mobiliario y Equipo Educativo y Recreativo	3,127
2.5 Equipo e Instrumental Médico y de Laboratorio	0
2.6 Vehículos y Equipo de Transporte	186,638
2.7 Equipo de Defensa y Seguridad	0
2.8 Maquinaria, Otros Equipos y Herramientas	495,194
2.9 Activos Biológicos	0
2.10 Bienes Inmuebles	0
2.11 Activos Intangibles	342,238
2.12 Obra Pública en Bienes de Dominio Público	0
2.13 Obra Pública en Bienes Propios	0
2.14 Acciones y Participaciones de Capital	0
2.15 Compra de Títulos y Valores	0
2.16 Concesión de Préstamos	0
2.17 Inversiones en Fideicomisos, Mandatos y Otros Análogos	0
2.18 Provisiones para Contingencias y Otras Ergaciones Especiales	0
2.19 Amortización de la Deuda Pública	0
2.20 Adeudos de Ejercicios Fiscales Anteriores (ADEFAS)	0
2.21 Otros Egresos Presupuestales No Contables	0

3. Más Gastos Contables No Presupuestarios 253,067

3.1 Estimaciones, Depreciaciones, Deterioros, Obsolescencia y Amortizaciones	253,067
3.2 Provisiones	0
3.3 Disminución de inventarios	0
3.4 Aumento por insuficiencia de estimaciones por pérdida o deterioro u obsolescencia	0

ELABORÓ:

(Handwritten signature and date)



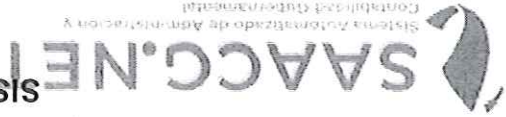

ESTADO DE
 NOTAS A LOS ESTADOS FINANCIEROS

3.5 Aumento por insuficiencia de provisiones	0
3.6 Otros Gastos	0
3.7 Otros Gastos Contables No Presupuestales	0
4. Total de Gasto Contable	8,092,212

b) NOTAS DE MEMORIA (CUENTAS DE ORDEN)

Las cuentas de orden se utilizan para registrar movimientos de valores que no afecten o modifiquen el balance del ente contable, sin embargo, su incorporación en libros es necesaria con fines de recordatorio contable, de control y en general sobre los aspectos administrativos, o bien, para consignar sus derechos o responsabilidades contingentes que puedan, o no, presentarse en el futuro.

Las cuentas que se manejan para efectos de estas Notas son las siguientes:



Cuentas Presupuestarias:
 Presupuestarias:
 Este Organismo Operador no cuenta con registros en cuentas de orden
 Cuentas de Ingresos

ELABORÓ:

9 / 14

AUTORIZÓ:



ESTADO DE NOTAS A LOS ESTADOS FINANCIEROS

Cuentas de egresos

Cuentas de Orden		2020	
PRESUPUESTARIAS			
LEY DE INGRESOS			
LEY DE INGRESOS ESTIMADA	\$9,035,400.00		
LEY DE INGRESOS POR EJECUTAR	-\$829,445.37		
MODIFICACIONES A LA LEY DE INGRESOS ESTIMADA	\$0.00		
LEY DE INGRESOS DEVENGADA	\$9,864,845.37		
LEY DE INGRESOS RECAUDADA	\$9,864,845.37		
PRESUPUESTO DE EGRESOS	\$9,035,400.00		
PRESUPUESTO DE EGRESOS APROBADO	\$9,035,400.00		
PRESUPUESTO DE EGRESOS POR EJERCER	\$196,371.36		
MODIFICACIONES AL PRESUPUESTO DE EGRESOS	\$0.00		
APROBADO			
PRESUPUESTO DE EGRESOS COMPROMETIDO	\$8,839,028.64		
PRESUPUESTO DE EGRESOS DEVENGADO	\$8,866,341.14		
PRESUPUESTO DE EGRESOS EJERCIDO	\$8,866,341.14		
PRESUPUESTO DE EGRESOS PAGADO	\$8,866,341.14		

c) NOTAS DE GESTIÓN ADMINISTRATIVA

1. Introducción

Los Estados Financieros de los entes públicos, proveen de información financiera a los principales usuarios de la misma, al Congreso y a los ciudadanos.

El objetivo del presente documento es la revelación del contexto y de los aspectos económicos-financieros más relevantes que influyeron en las decisiones del periodo, y que deberán ser

De esta manera, se informa y explica la respuesta del gobierno a las condiciones relacionadas con la información financiera de cada periodo de gestión; además, de exponer aquellas

2. Panorama Económico y Financiero

Se informará sobre las principales condiciones económicas-financieras bajo las cuales el ente público estuvo operando, y las cuales influyeron en la toma de decisiones de la

3. Autorización e Historia

Se informará sobre:

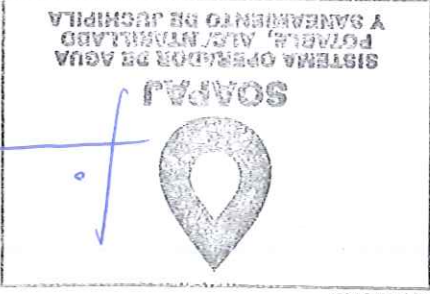

10 / 14

ELABORÓ:

AUTORIZÓ:



- a) Fecha de creación del ente.
- b) Principales cambios en su estructura.

4. Organización y Objeto Social

Se informará sobre:

a) Objeto social.

b) Principal actividad.

c) Ejercicio fiscal.

d) Régimen jurídico.

e) Consideraciones fiscales del ente: revelar el tipo de contribuciones que esté obligado a pagar o retener.

f) Estructura organizacional básica.

g) Fideicomisos, mandatos y análogos de los cuales es fideicomitente o fideicomisario.

5. Bases de Preparación de los Estados Financieros

Se informará sobre:

a)

Si se ha observado la normatividad emitida por el CONAC y las disposiciones legales aplicables.

b)

La normatividad aplicada para el reconocimiento, valuación y revelación de los diferentes rubros de la información financiera, así como las bases de medición utilizadas para la elaboración de los estados financieros; por ejemplo: costo histórico, valor de realización, valor razonable, valor de recuperación o cualquier otro método empleado y los criterios de aplicación de los mismos.

c)

Postulados básicos.

d)

Normatividad supletoria. En caso de emplear varios grupos de normatividades (normatividades supletorias), deberá realizar la justificación razonable correspondiente, su alineación con los PBCG y a las características cualitativas asociadas descritas en el MCCG (documentos publicados en el Diario Oficial de la Federación, agosto 2009).

e)

Para las entidades que por primera vez estén implementando la base devengado de acuerdo a la Ley de Contabilidad, deberán:

SISTEMA OPERADOR DE AGUA POTABLE Y ALCANTARILLADO DE JUCHIPILA
PLAN DE IMPLEMENTACIÓN

ELABORÓ:

11 / 14

AUTORIZÓ:

- Revelar los cambios en las políticas, la clasificación y medición de las mismas, así como su impacto en la información financiera, y
- Presentar los últimos estados financieros con la normatividad anteriormente utilizada con las nuevas políticas para fines de comparación en la transición a la base

6. Políticas de Contabilidad Significativas

Se informará sobre:

- Actualización: se informará del método utilizado para la actualización del valor de los activos, pasivos y Hacienda Pública/Patrimonio y las razones de dicha elección. Así como informar de la desconexión o reconexión inflacionaria.
- Informar sobre la realización de operaciones en el extranjero y de sus efectos en la información financiera gubernamental.
- Método de valuación de la inversión en acciones de Compañías subsidiarias no consolidadas y asociadas.
- Sistema y método de valuación de inventarios y costo de lo vendido.
- Beneficios a empleados: revelar el cálculo de la reserva actuarial, valor presente de los ingresos esperados comparado con el valor presente de la estimación de gastos tanto de los beneficiarios actuales como futuros.
- Provisiones: objetivo de su creación, monto y plazo.
- Reservas: objetivo de su creación, monto y plazo.
- Cambios en políticas contables y corrección de errores junto con la revelación de los efectos que se tendrá en la información financiera del ente público, ya sea retrospectivos o prospectivos.
- Reclasificaciones: se deben revelar todos aquellos movimientos entre cuentas por efectos de cambios en los tipos de operaciones.
- Depuración y cancelación de saldos.

7. Posición en Moneda Extranjera y Protección por Riesgo Cambiario

Se informará sobre:

- Activos en moneda extranjera.
 - Pasivos en moneda extranjera.
 - Posición en moneda extranjera.
 - Tipo de cambio.
 - Equivalente en moneda nacional.
- Lo anterior, por cada tipo de moneda extranjera que se encuentre en los rubros de activo y pasivo.
- Adicionalmente, se informará sobre los métodos de protección de riesgo por variaciones en el tipo de cambio.

8. Reporte Analítico del Activo

Debe mostrar la siguiente información:

- Vida útil o porcentajes de depreciación, deterioro o amortización utilizados en los diferentes tipos de activos.
- Cambios en el porcentaje de depreciación o valor residual de los activos.

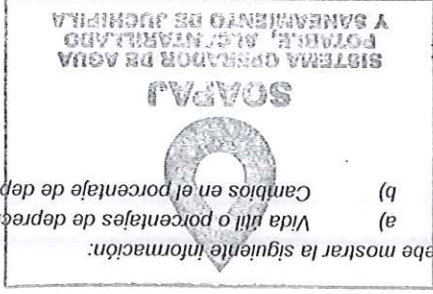

ELABORÓ

[Handwritten signature]

12 / 14

AUTORIZÓ:

9. Fideicomisos, Mandatos y Análogos
- Se deberá informar:
- a) Por ramo administrativo que los reporta.
 - b) Enlistar los de mayor monto de disponibilidad, relacionando aquellos que conforman el 80% de las disponibilidades.
10. Reporte de la Recaudación
- a) Análisis del comportamiento de la recaudación correspondiente al ente público o cualquier tipo de ingreso, de forma separada los ingresos locales de los federales.
 - b) Proyección de la recaudación e ingresos en el mediano plazo.
11. Información sobre la Deuda y el Reporte Analítico de la Deuda
- a) Utilizar al menos los siguientes indicadores: deuda respecto a la recaudación tomando, como mínimo, un período igual o menor a 5 años.
 - b) Información de manera agrupada por tipo de valor gubernamental o instrumento financiero en la que se consideren intereses, comisiones, tasa, perfil de vencimiento y otros gastos de la deuda.
12. Calificaciones otorgadas
13. Proceso de Mejora

Informar, tanto del ente público como cualquier transacción realizada, que haya sido sujeta a una calificación crediticia.



Se informará de:

- a) Principales Políticas de control interno.
- b) Medidas de desempeño financiero, metas y alcance.

14. Información por Segmentos

Quando se considere necesario se podrá revelar la información financiera de manera segmentada debido a la diversidad de las actividades y operaciones que realizan los entes. Consecuentemente, esta información contribuye al análisis más preciso de la situación financiera, grados y fuentes de riesgo y crecimiento potencial de negocio.

15. Eventos Posteriores al Cierre

El ente público informará el efecto en sus estados financieros de aquellos hechos ocurridos en el periodo posterior al que informa, que proporcionan mayor evidencia sobre eventos

16. Partes Relacionadas

Se debe establecer por escrito que no existen partes relacionadas que pudieran ejercer influencia significativa sobre la toma de decisiones financieras y operativas.

17. Responsabilidad Sobre la Presentación Razonable de la Información Contable

La Información Contable deberá estar firmada en cada página de la misma e incluir al final la siguiente leyenda: "Bajo protesta de decir verdad declaramos que los Estados

"Bajo protesta de decir verdad declaramos que los Estados Financieros y sus notas, son razonablemente correctos y son responsabilidad del emisor".

ARQ. RAFAEL JIMÉNEZ NÚÑEZ
PRESIDENTE DEL CONSEJO
DIRECTIVO DEL SOAPAJ

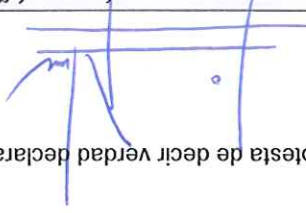

L. I. YOLANDA LUNA GUTIERREZ
COMISARIO DEL SOAPAJ

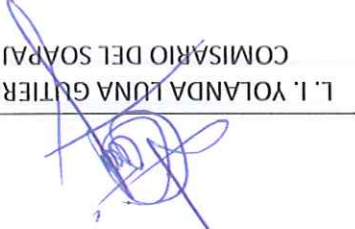

Q.F.B. ALEJANDRA JIMÉNEZ DÍAZ
DIRECTORA GENERAL DEL SOAPAJ

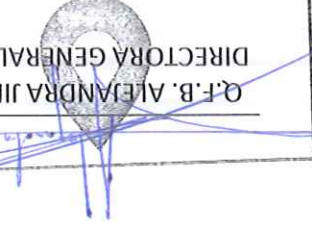

Cuenta Pública 2020

SMAP JUCHIPILA

Estado Analítico del Activo

Del 1 de Enero al 31 de Diciembre de 2020

(Pesos)

Concepto	1	2	3	4	(4-1)
	Saldo Inicial	Cargos del Periodo	Abonos del Periodo	Saldo Final	Variación del Periodo
ACTIVO					
Activo Circulante	7,574,367	25,431,730	24,589,369	8,416,727	842,360
Efectivo y Equivalentes	782,510	10,021,041	9,404,191	1,399,359	616,850
Derechos a Recibir Efectivo o Equivalentes	6,420,093	15,410,689	14,813,414	7,017,367	597,274
Derechos a Recibir Bienes o Servicios	49,153	0	49,153	0	-49,153
Inventarios	0	0	0	0	0
Almacenes	322,611	0	322,611	0	-322,611
Estimación por Périda o Detenore de Activos Circulantes	0	0	0	0	0
Otros Activos Circulantes	0	0	0	0	0
Activo No Circulante	1,962,463	1,067,634	425,854	2,604,243	641,780
Inversiones Financieras a Largo Plazo	0	0	0	0	0
Derechos a Recibir Efectivo o Equivalentes a Largo Plazo	0	0	0	0	0
Bienes Inmuebles, Infraestructura y Construcciones en Proceso	0	0	0	0	0
Bienes Muebles	1,018,016	684,958	109,418	1,593,556	575,541
Activos Intangibles	1,204,401	342,238	0	1,546,639	342,238
Depreciación, Detenore y Amortización Acumulada de Bienes	-259,954	40,438	316,436	-535,952	-275,998
Activos Diferdos	0	0	0	0	0
Estimación por Périda o Detenore de Activos no Circulantes	0	0	0	0	0
Otros Activos no Circulantes	0	0	0	0	0
TOTAL DEL ACTIVO	9,536,830	26,499,364	25,015,223	11,020,970	1,484,141

Bajo protesta de decir verdad declaramos que los Estados Financieros y sus Notas son razonablemente correctos y responsabilidad del emisor

O.F.B. ALEJANDRA JIMENEZ DIAZ
DIRECTORA GENERAL DEL SOAPAJ

ARO. RAFAEL JIMENEZ NUÑEZ
PRESIDENTE CONSEJO DIRECTIVO SOAPAJ



L. I. YOLANDA LUNA GUTIERREZ
COMISARIO CONSEJO DIRECTIVO SOAPAJ

Cuenta Pública 2020
SMAP JUCHIPILA
Estado Analítico de la Deuda y Otros Pasivos
Del 1 de Enero al 31 de Diciembre de 2020
(Pesos)

Denominación de las Deudas	Moneda de Contratación	Institución o País Acreditador	Saldo Inicial del Periodo	Saldo Final del Periodo
DEUDA PÚBLICA				
Corto Plazo				
Deuda Interna			0	0
Instituciones de Crédito	Peso	México	0	0
Títulos y Valores	Peso	México	0	0
Arrendamientos Financieros	Peso	México	0	0
Deuda Externa			0	0
Organismos Financieros Internacionales	Peso	México	0	0
Deuda Bilateral	Peso	México	0	0
Títulos y Valores	Peso	México	0	0
Arrendamientos Financieros	Peso	México	0	0
Subtotal a Corto Plazo			0	0
Largo Plazo				
Deuda Interna			0	0
Instituciones de Crédito	Peso	México	0	0
Títulos y Valores	Peso	México	0	0
Arrendamientos Financieros	Peso	México	0	0
Deuda Externa			0	0
Organismos Financieros Internacionales	Peso	México	0	0
Deuda Bilateral	Peso	México	0	0
Títulos y Valores	Peso	México	0	0
Arrendamientos Financieros	Peso	México	0	0
Subtotal a Largo Plazo			0	0
Otros Pasivos			1,395,623	1,509,300
Total Deuda y Otros Pasivos			1,395,623	1,509,300

Bajo protesta de decir verdad declaramos que los Estados Financieros y sus Notas son razonablemente correctos y responsabilidad del emisor

ARQ. RAFAEL JIMENEZ NUÑEZ
PRESIDENTE CONSEJO DIRECTIVO SOAPAJ

Q.F.B. ALEXANDRA JIMENEZ DIAZ
DIRECTORA GENERAL DEL SOAPAJ



L. YOLANDA LUANA GUTIERREZ
COMISARIO CONSEJO DIRECTIVO SOAPAJ.



SMAP JUCHIPILA ZACATECAS

Balanza de Comprobación del 01/ene./2020 al 31/dic./2020

Cuentas de Mayor con saldo y/o movimientos. (De la cuenta: 1000 a la 9000)

Fecha y 19/mar./2021

hora de Impresión 08:34 a. m.

Rep: rptBalanzaComprobacion

Ucr: supervisor

Nat.	Cuenta	Nombre de la cuenta	SALDO ANTERIOR	MOVIMIENTOS	SALDO ACTUAL
D	1111	EFFECTIVO	\$5,000.00	\$0.00	\$5,000.00
D	1112	BANCOS/TESORERIA	\$777,509.60	\$9,404,191.05	\$1,394,359.41
D	1122	CUENTAS POR COBRAR A CORTO PLAZO	\$4,248,534.83	\$14,114,124.71	\$0.00
D	1125	DEUDORES POR ANTICIPOS DE LA TESORERIA A CORTO PLAZO	\$0.00	\$94,001.96	\$0.00
D	1129	OTROS DERECHOS A RECIBIR EFECTIVO O EQUIVALENTES A CORTO PLAZO	\$2,171,558.34	\$605,287.66	\$7,017,367.49
D	1131	ANTICIPO A PROVEEDORES POR ADQUISICIÓN DE BIENES Y PRESTACIÓN DE SERVICIOS A CORTO PLAZO	\$49,153.33	\$49,153.33	\$0.00
D	1151	ALMACÉN DE MATERIALES Y SUMINISTROS DE CONSUMO	\$322,610.50	\$0.00	\$322,610.50
D	1241	MOBILIARIO Y EQUIPO DE ADMINISTRACIÓN	\$271,756.20	\$0.00	\$271,756.20
D	1242	MOBILIARIO Y EQUIPO EDUCACIONAL Y RECREATIVO	\$0.00	\$3,127.00	\$3,127.00
D	1244	VEHÍCULOS Y EQUIPO DE TRANSPORTE	\$160,146.28	\$186,637.93	\$346,784.21
D	1246	MAQUINARIA, OTROS EQUIPOS Y HERRAMIENTAS	\$586,113.25	\$44,167.87	\$1,037,138.89
D	1251	SOFTWARE	\$24,636.00	\$0.00	\$24,636.00
D	1252	PATENTES, MARCAS Y DERECHOS	\$1,179,765.00	\$0.00	\$1,522,003.00
A	1263	DEPRECIACIÓN ACUMULADA DE BIENES MUEBLES	\$257,406.29	\$310,246.56	\$310,246.56
A	1265	AMORTIZACIÓN ACUMULADA DE ACTIVOS INTANGIBLES	\$0.00	\$0.00	\$0.00
A	1266	SERVICIOS PERSONALES POR PAGAR A CORTO PLAZO	\$2,547.45	\$6,189.36	\$8,736.81
A	2111	SERVICIOS PERSONALES POR PAGAR A CORTO PLAZO	\$0.00	\$4,101,211.50	\$4,101,211.50
A	2112	PROVEEDORES POR PAGAR A CORTO PLAZO	\$67,167.07	\$5,168,226.67	\$5,100,384.68
A	2115	TRANSFERENCIAS OTORGADAS POR PAGAR A CORTO PLAZO	\$0.00	\$290,406.80	\$290,406.80
A	2117	RETENCIONES Y CONTRIBUCIONES POR PAGAR A CORTO PLAZO	\$1,328,455.79	\$444,425.78	\$625,944.88
A	3220	RESULTADOS DE EJERCICIOS ANTERIORES	\$0.00	\$419,493.53	\$165,146.49
A	3251	CAMBIOS EN POLÍTICAS CONTABLES	-\$2,472,186.92	\$0.00	\$0.00
A	3252	CAMBIOS POR ERRORES CONTABLES	-\$259,140.20	\$132,349.06	-\$391,489.26
A	4173	INGRESOS POR VENTA DE BIENES Y PRESTACIÓN DE SERVICIOS DE ENTIDADES PARAESTATALES Y FIDECOMISOS NO EMPRESARIALES Y NO FINANCIEROS	\$0.00	\$0.00	\$9,507,133.37
A	4213	CONVENIOS	\$0.00	\$2,536,425.97	\$2,536,425.97
D	5111	REMUNERACIONES AL PERSONAL DE CARÁCTER PERMANENTE	\$0.00	\$2,536,425.97	\$2,536,425.97
D	5113	REMUNERACIONES ADICIONALES Y ESPECIALES	\$0.00	\$608,856.67	\$608,856.67
D	5114	SEGURIDAD SOCIAL	\$0.00	\$559,531.52	\$559,531.52
D	5115	OTRAS PRESTACIONES SOCIALES Y ECONÓMICAS	\$0.00	\$385,900.34	\$385,900.34
D	5116	PAGO DE ESTÍMULOS A SERVIDORES PÚBLICOS	\$0.00	\$10,497.00	\$10,497.00
D	5121	MATERIALES DE ADMINISTRACIÓN, EMISIÓN DE DOCUMENTOS Y ARTÍCULOS OFICIALES	\$0.00	\$70,436.97	\$70,436.97
D	5122	ALIMENTOS Y UTENSILIOS	\$6,955.09	\$6,955.09	\$6,955.09
D	5124	MATERIALES Y ARTÍCULOS DE CONSTRUCCIÓN Y REPARACIÓN	\$0.00	\$67,488.80	\$67,488.80
D	5125	PRODUCTOS QUÍMICOS, FARMACÉUTICOS Y DE LABORATORIO	\$0.00	\$108,975.32	\$108,975.32
D	5126	COMBUSTIBLES, LUBRICANTES Y ADITIVOS	\$0.00	\$120,033.94	\$120,033.94
D	5127	VESTUARIO, BLANCOS, PRENDAS DE PROTECCIÓN Y ARTÍCULOS DEPORTIVOS	\$0.00	\$23,310.64	\$23,310.64
D	5129	HERRAMIENTAS, REFACCIONES Y ACCESORIOS MENORES	\$0.00	\$453,140.30	\$453,140.30
D	5131	SERVICIOS BÁSICOS	\$0.00	\$1,941,117.75	\$1,941,117.75





**SMAP JUCHIPILA
ZACATECAS**

Balanza de Comprobación del 01/ene./2020 al 31/dic./2020
Cuentas de Mayor con saldo y/o movimientos. (De la cuenta: 1000 a la 9000)

Uscr: supervisor
Rep: rptBalanzaComprobacion

Fecha y 19/mar./2021
hora de Impresión 08:34 a. m.

Nat.	Cuenta	Nombre de la cuenta	DEUDOR	ACREEDOR	DEUDOR	ACREEDOR	DEUDOR	ACREEDOR	DEUDOR	ACREEDOR	SALDO ANTERIOR	M O V I M I E N T O S	SALDO ACTUAL
D	5132	SERVICIOS DE ARRENDAMIENTO	\$0.00	\$0.00	\$43,831.54	\$0.00	\$43,831.54	\$0.00	\$0.00	\$0.00			\$0.00
D	5133	SERVICIOS PROFESIONALES, CIENTÍFICOS Y TÉCNICOS Y OTROS SERVICIOS	\$0.00	\$0.00	\$69,706.00	\$0.00	\$69,706.00	\$0.00	\$0.00	\$0.00			\$0.00
D	5134	SERVICIOS FINANCIEROS, BANCARIOS Y COMERCIALES	\$0.00	\$0.00	\$39,239.98	\$0.00	\$39,239.98	\$0.00	\$0.00	\$0.00			\$0.00
D	5135	SERVICIOS DE INSTALACIÓN, REPARACIÓN, MANTENIMIENTO Y CONSERVACIÓN	\$0.00	\$0.00	\$452,962.16	\$0.00	\$452,962.16	\$0.00	\$0.00	\$0.00			\$0.00
D	5136	SERVICIOS DE COMUNICACIÓN SOCIAL Y PUBLICIDAD	\$0.00	\$0.00	\$2,230.00	\$0.00	\$2,230.00	\$0.00	\$0.00	\$0.00			\$0.00
D	5137	SERVICIOS DE TRASLADO Y VIÁTICOS	\$0.00	\$0.00	\$6,651.91	\$0.00	\$6,651.91	\$0.00	\$0.00	\$0.00			\$0.00
D	5138	SERVICIOS OFICIALES	\$0.00	\$0.00	\$442.00	\$0.00	\$442.00	\$0.00	\$0.00	\$0.00			\$0.00
D	5139	OTROS SERVICIOS GENERALES	\$0.00	\$0.00	\$41,004.00	\$0.00	\$41,004.00	\$0.00	\$0.00	\$0.00			\$0.00
D	5222	TRANSFERENCIAS A ENTIDADES FEDERATIVAS Y MUNICIPIOS	\$0.00	\$0.00	\$290,406.80	\$0.00	\$290,406.80	\$0.00	\$0.00	\$0.00			\$0.00
D	5515	DEPRECIACIÓN DE BIENES MUEBLES	\$0.00	\$0.00	\$180,827.66	\$0.00	\$180,827.66	\$0.00	\$0.00	\$0.00			\$0.00
D	5517	AMORTIZACIÓN DE ACTIVOS INTANGIBLES	\$0.00	\$0.00	\$3,259.20	\$0.00	\$3,259.20	\$0.00	\$0.00	\$0.00			\$0.00
D	5518	DISMINUCIÓN DE BIENES POR PÉRDIDA, OBSOLESCENCIA Y DETERIORO	\$0.00	\$0.00	\$68,980.06	\$0.00	\$68,980.06	\$0.00	\$0.00	\$0.00			\$0.00
D	8110	LEY DE INGRESOS ESTIMADA	\$0.00	\$0.00	\$9,035,400.00	\$0.00	\$9,035,400.00	\$0.00	\$0.00	\$0.00			\$0.00
A	8120	LEY DE INGRESOS POR EJECUTAR	\$0.00	\$0.00	\$9,864,845.37	\$0.00	\$9,864,845.37	\$0.00	\$0.00	\$0.00			-\$829,445.37
A	8140	LEY DE INGRESOS DEVENGADA	\$0.00	\$0.00	\$9,864,845.37	\$0.00	\$9,864,845.37	\$0.00	\$0.00	\$0.00			\$0.00
A	8150	LEY DE INGRESOS RECAUDADA	\$0.00	\$0.00	\$9,864,845.37	\$0.00	\$9,864,845.37	\$0.00	\$0.00	\$0.00			\$9,864,845.37
A	8210	PRESUPUESTO DE EGRESOS APROBADO	\$0.00	\$0.00	\$0.00	\$0.00	\$0.00	\$0.00	\$0.00	\$0.00			\$9,035,400.00
D	8220	PRESUPUESTO DE EGRESOS POR EJERCER	\$0.00	\$0.00	\$11,424,050.34	\$0.00	\$11,424,050.34	\$0.00	\$0.00	\$0.00			\$0.00
A	8230	MODIFICACIONES AL PRESUPUESTO DE EGRESOS APROBADO	\$0.00	\$0.00	\$2,388,650.34	\$0.00	\$2,388,650.34	\$0.00	\$0.00	\$0.00			\$0.00
D	8240	PRESUPUESTO DE EGRESOS COMPROMETIDO	\$0.00	\$0.00	\$8,839,028.64	\$0.00	\$8,839,028.64	\$0.00	\$0.00	\$0.00			\$0.00
D	8250	PRESUPUESTO DE EGRESOS DEVENGADO	\$0.00	\$0.00	\$8,866,341.14	\$0.00	\$8,866,341.14	\$0.00	\$0.00	\$0.00			\$0.00
D	8260	PRESUPUESTO DE EGRESOS EJERCIDO	\$0.00	\$0.00	\$8,866,341.14	\$0.00	\$8,866,341.14	\$0.00	\$0.00	\$0.00			\$0.00
D	8270	PRESUPUESTO DE EGRESOS PAGADO	\$0.00	\$0.00	\$8,866,341.14	\$0.00	\$8,866,341.14	\$0.00	\$0.00	\$0.00			\$0.00
			\$9,796,783.33	\$9,796,783.33	\$123,163,532.07	\$123,163,532.07	\$123,163,532.07	\$123,163,532.07	\$37,719,933.95	\$37,719,933.95	Sumas =>		\$37,719,933.95





Usc: supervisor
Rep: rptBalanzaComprobacion

**SMAP JUCHIPILA
ZACATECAS**
Balanza de Comprobación del 01/ene./2020 al 31/dic./2020
(De la cuenta: 1000 a la 9000)

Fecha y hora de Impresión | 19/mar./2021 08:34 a. m.

Saldo Anterior		Movimientos		Saldo Actual	
DEUDOR	ACREEDOR	DEUDOR	ACREEDOR	DEUDOR	ACREEDOR
Nombre de la cuenta					

ARQ. RAFAEL JIMENEZ NUNEZ
PRESIDENTE GONSEJO DIRECTIVO SOAPAJ

O.F.B. ALEJANDRA JIMENEZ DIAZ
DIRECTORA GENERAL DEL SOAPAJ

L. I. YOLANDA LUNA GUTIERREZ
COMISARIO GONSEJO DIRECTIVO SOAPAJ.

SOAPAJ
SISTEMA OPERADOR DE AGUA
POTABLE, ALC/MANTENIMIENTO
Y SANEAMIENTO DE JUCHIPILA

Cuenta Pública 2020
SMAP JUCHIPILA
Estado Analítico del Ejercicio del Presupuesto de Egresos
Clasificación Económica (por Tipo de Gasto)
Del 1 de Enero al 31 de Diciembre de 2020

Concepto	Egresos					Total del Gasto
	1 Aprobado	2 Ampliaciones/ (Reducciones)	3 = (1 + 2) Modificado	4 Devengado	5 Pagado	
Gasto Corriente	8,289,400	-283,357	8,006,043	7,839,145	7,839,145	166,898
Gasto de Capital	746,000	283,357	1,029,357	1,027,196	1,027,196	2,161
Amortización de la Deuda y Disminución de Pasivos	0	0	0	0	0	0
Pensiones y Jubilaciones	0	0	0	0	0	0
Participaciones	0	0	0	0	0	0
Total del Gasto	9,035,400	0	9,035,400	8,866,341	8,866,341	169,059

ARQ. RAFAEL JIMENEZ NUNEZ
 PRESIDENTE CONSEJO DIRECTIVO SOAPAJ.
 L. I. YOLANDA LUNA GUTIERREZ
 COMISARIO CONSEJO DIRECTIVO SOAPAJ.

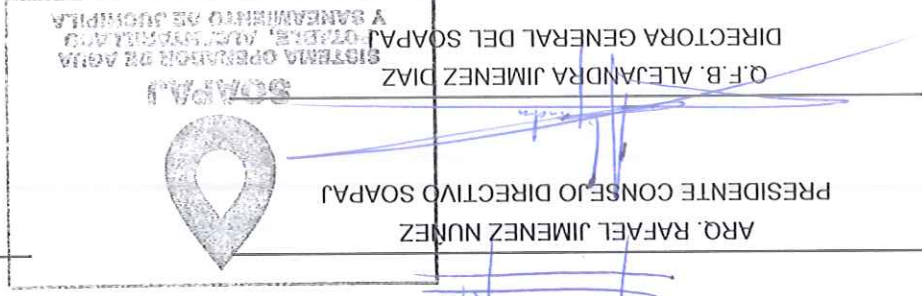



ARQ. RAFAEL JIMENEZ NUÑEZ
PRESIDENTE CONSEJO DIRECTIVO SOAPAJ

DIRECTORA GENERAL DEL SOAPAJ
D.F.B. ALEJANDRA JIMENEZ DIAZ

L. I. YOLANDA LUNA GUTIERREZ
COMISARIO CONSEJO DIRECTIVO SOAPAJ

Concepto	Egresos					Subsejeto
	1 Aprobado	2 Anulaciones/ (Reducciones)	3 = (1+2) Modificado	4 Devengado	5 Pagado	
Inversiones Financieras y Otras Provisiones	0	0	0	0	0	0
Inversiones Para el Fomento de Actividades Productivas	0	0	0	0	0	0
Acciones y Participaciones de Capital	0	0	0	0	0	0
Compra de Títulos y Valores	0	0	0	0	0	0
Concesión de Préstamos	0	0	0	0	0	0
Inversiones en Fideicomisos, Mandatos y Otros Análogos	0	0	0	0	0	0
Otras Inversiones Financieras	0	0	0	0	0	0
Provisiones para Contingencias y Otras Erogaciones Especiales	0	0	0	0	0	0
Participaciones y Aportaciones	0	0	0	0	0	0
Aportaciones	0	0	0	0	0	0
Convenios	0	0	0	0	0	0
Deuda Pública	0	0	0	0	0	0
Amortización de la Deuda Pública	0	0	0	0	0	0
Intereses de la Deuda Pública	0	0	0	0	0	0
Comisiones de la Deuda Pública	0	0	0	0	0	0
Gastos de la Deuda Pública	0	0	0	0	0	0
Costo por Coberturas	0	0	0	0	0	0
Apoyos Financieros	0	0	0	0	0	0
Aduenos de Ejercicios Fiscales Anteriores (Adefas)	0	0	0	0	0	0
Total del Gasto	9,035,400	0	9,035,400	- 8,666,341	8,666,341	169,059

Estado Analítico del Ejercicio del Presupuesto de Egresos
SMAP JUCHIPILA
Cuenta Pública 2020
Clasificación por Objeto del Gasto (Capítulo y Concepto)
Del 1 de Enero al 31 de Diciembre de 2020

Cuenta Pública 2020
SMAP JUCHIPILA
Estado Analítico del Ejercicio del Presupuesto de Egresos
Clasificación Funcional (Finalidad y Función)
Del 1 de Enero al 31 de Diciembre de 2020

Concepto	1	2	3 = (1+2)	4	5	6 = (3-4)
	Aprobado	Ampliaciones/ (Reducciones)	Modificado	Devengado	Pagado	Subejercicio
Gobierno	0	0	0	0	0	0
Legislación	0	0	0	0	0	0
Justicia	0	0	0	0	0	0
Coordinación de la Política de Gobierno	0	0	0	0	0	0
Relaciones Exteriores	0	0	0	0	0	0
Asuntos Financieros y Hacendarios	0	0	0	0	0	0
Seguridad Nacional	0	0	0	0	0	0
Asuntos de Orden Público y de Seguridad Interior	0	0	0	0	0	0
Otros Servicios Generales	0	0	0	0	0	0
Desarrollo Social	9,035,400	0	9,035,400	8,866,341	8,866,341	169,059
Protección Ambiental	0	0	0	0	0	0
Vivienda y Servicios a la Comunidad	0	0	0	0	0	0
Salud	0	0	0	0	0	0
Recreación, Cultura y Otras Manifestaciones Sociales	0	0	0	0	0	0
Educación	0	0	0	0	0	0
Protección Social	0	0	0	0	0	0
Otros Asuntos Sociales	0	0	0	0	0	0
Desarrollo Económico	0	0	0	0	0	0
Asuntos Económicos, Comerciales y Laborales en General	0	0	0	0	0	0
Agricultura, Silvicultura, Pesca y Caza	0	0	0	0	0	0
Combustibles y Energía	0	0	0	0	0	0
Minería, Manufacturas y Construcción	0	0	0	0	0	0
Transporte	0	0	0	0	0	0
Comunicaciones	0	0	0	0	0	0
Turismo	0	0	0	0	0	0
Ciencia, Tecnología e Innovación	0	0	0	0	0	0
Otras Industrias y Otros Asuntos Económicos	0	0	0	0	0	0
Otras no Clasificadas en Funciones Anteriores	0	0	0	0	0	0
Transacciones de la Deuda Pública / Costo Financiero de la Deuda	0	0	0	0	0	0
Transferencias, Participaciones y Aportaciones entre Diferentes Niveles y Ordenes de Gobierno	0	0	0	0	0	0
Sanearamiento del Sistema Financiero	0	0	0	0	0	0
Adeudos de Ejercicios Fiscales Anteriores	0	0	0	0	0	0
Total del Gasto	9,035,400	0	9,035,400	8,866,341	8,866,341	169,059



L. I. YOLANDA LUNA GUTIERREZ
COMISARIO CONSEJO DIRECTIVO SOAPAJ.



ARO. RAFAEL JIMENEZ NUÑEZ
PRESIDENTE CONSEJO DIRECTIVO SOAPAJ

Q.F.B. ALEJANDRA JIMENEZ DIAZ
DIRECTORA GENERAL DEL SOAPAJ

BIENES MUEBLES
SISTEMA OPERADOR DE AGUA POTABLE Y ALCANTARILLADO DE JUCHIPILA, ZAC.
ANALITICA DE ADQUISICIONES DEL EJERCICIO 2020
DEL 01 DE ENERO AL 31 DE DICIEMBRE 2020

Cuenta	Fecha de Adquisición	No. Cheque	Bien Adquirido	No. de Factura	Proveedor	Marca	Modelo	No. de Serie	Unidad Administrativa	Gasto Corriente				Observaciones
										Fondo III	Fondo IV	Otros	Total	
1241-1-5111			MOBILIARIO											
			EQUIPO DE ADMINISTRACIÓN											\$0.00
														\$0.00
1241-2-5121			MUEBLES, EXCEPTO DE OFICINA Y ESTANTERÍA											\$0.00
														\$0.00
1241-3-5151			BIENES INFORMÁTICOS											\$0.00
														\$0.00
1241-9-5191			OTROS MOBILIARIOS Y EQUIPOS DE ADMINISTRACIÓN											\$0.00
														\$0.00
1242-1-5211			EQUIPO EDUCACIONAL Y RECREATIVO											\$0.00
														\$0.00
1242-2-5221			APARATOS DEPORTIVOS											\$0.00
														\$0.00
1242-3-5231			CÁMARAS FOTOGRAFICAS Y DE VIDEO											\$0.00
5231-2	6-14-2020	TRANSF	JUEGO DE DOS CÁMARAS DE SEGURIDAD	E92&A2	QUETZALCOATL SERAVIO DAVALOS	ZKTECO	BS31A11B	3104XE-CL	AIG-CABECERA MUNICIPAL				\$3,127.00	\$3,127.00
														\$0.00
1242-9-5291			OTRO MOBILIARIO Y EQUIPO EDUCACIONAL Y RECREATIVO											\$0.00
														\$0.00
1243-1-5311			EQUIPO MÉDICO Y DE LABORATORIO											\$0.00
														\$0.00
1243-2-5321			INSTRUMENTAL MÉDICO Y DE LABORATORIO											\$0.00
														\$0.00
1244-1-5411			AUTOMÓVILES Y EQUIPO TERRESTRE											\$0.00
														\$0.00



Cuenta	Fecha de Adquisición	No. Cheque	Bien Adquirido	No. de Factura	Proveedor	Marca	Modelo	No. de Serie	Unidad Administrativa	Importe				Observaciones	
										Gasto Corriente	Fondo III	Fondo IV	Otros		Total
5411-2	17-abr-2020	TRANSF	CAMIONETA SAVERIO	19704	DISTRIBUIDORA VOLKSWAGEN DEL CENTRO S.A. DE C.V.	VOLKSWAGEN	SAVERIO 2020	98W/KR45ULP036092	AIC-CABECERA MUNICIPAL	\$	\$	\$	\$	\$186,637.93	
1244-2-5421 CARROCERIAS Y REMOLQUES															
										\$	\$	\$	\$	\$0.00	
1244-9-5491 OTROS EQUIPOS DE TRANSPORTE															
										\$	\$	\$	\$	\$0.00	
1245-0-5511 EQUIPO DE SEGURIDAD PUBLICA															
										\$	\$	\$	\$	\$0.00	
1246-1-5611 MAQUINARIA Y EQUIPO AGROPECUARIO															
										\$	\$	\$	\$	\$0.00	
										\$	\$	\$	\$	\$0.00	
1246-2-5621 MAQUINARIA Y EQUIPO INDUSTRIAL															
5621-2	22-feb-2020	TRANSF	BOMBA SUMERGIBLE	D465	BOMBEO, ELECTRIFICACION Y SERVICIO ADAME, S.A. DE C.V.	BAWASA	145110/9	145110/9	AIC-CABECERA MUNICIPAL	\$	\$	\$	\$	\$123,826.20	
5621-2	30-mar-2020	TRANSF	BOMBA SUMERGIBLE	D4124	BOMBEO, ELECTRIFICACION Y SERVICIO ADAME, S.A. DE C.V.	BAWASA	145110/9	145110/9	AIC-CABECERA MUNICIPAL	\$	\$	\$	\$	\$175,638.79	
5621-1	23-sep-2020	TRANSF	BOMBA DOSIFICADORA	G-2813	INGENIERIA Y EQUIPOS PARA FLUIDOS, S.A. DE C.V.	UNI-HILTON ROY		PD041-928N	AIC-CABECERA MUNICIPAL	\$	\$	\$	\$	\$10,248.00	
5621-1	26-nov-2020	TRANSF	BOMBA DOSIFICADORA 50%	G-3010	ELECTROBOMBAS SUMERGIBLES S.A. DE C.V.	UNI-HILTON ROY			AIC-CABECERA MUNICIPAL	\$	\$	\$	\$	\$4,890.00	
5621-1	22-dic-2020	TRANSF	BOMBA SUMERGIBLE	B-6453	ELECTROBOMBAS SUMERGIBLES S.A. DE C.V.	US	JMLC 16 PASOS	E029007988-0527M004	AIC-CABECERA MUNICIPAL	\$	\$	\$	\$	\$129,310.35	
1246-3-5631 MAQUINARIA Y EQUIPO DE CONSTRUCCION															
5631-2	31-ene-2020	TRANSF	TRONZADORA	Z0018266	BIG ESPINOZA S.A. DE C.V.	WACKER	BTS630		AIC-CABECERA MUNICIPAL	\$	\$	\$	\$	\$19,827.59	
5631-2	31-ene-2020	TRANSF	TRONZADORA	A0002358	JOEL ESPINOZA ZEFEDA	DEWALT			AIC-CABECERA MUNICIPAL	\$	\$	\$	\$	\$24,991.38	
1246-4-5641 SISTEMAS DE AIRE ACONDICIONADO, CALEFACCION Y DE REFRIGERACION INDUSTRIAL Y COMERCIAL															
										\$	\$	\$	\$	\$0.00	
1246-5-5651 EQUIPOS Y APARATOS DE COMUNICACION Y TELECOMUNICACION															
5651-2	29-may-2020	CELULAR	5527	32354	FC ONLINE S.A. DE C.V.	MOTOROLA	MOTO G5	N/A	AIC-CABECERA MUNICIPAL	\$	\$	\$	\$	\$2,068.10	
5651-2	29-may-2020	CELULAR	5527	32353	FC ONLINE S.A. DE C.V.	MOTOROLA	MOTO G5	N/A	AIC-CABECERA MUNICIPAL	\$	\$	\$	\$	\$2,068.10	
5651-1	30-oct-2020	ELECTIVO	EQUIPO CELULAR	91674	NUOVA WAL MART DE MEXICO, S. DE R. L. DE C.V.	MOTO			AIC-CABECERA MUNICIPAL	\$	\$	\$	\$	\$2,325.00	
1246-6-5661 MAQUINARIA Y EQUIPO ELECTRICO Y ELECTRONICO															
										\$	\$	\$	\$	\$0.00	



[Handwritten signature]

CUESTA	FECHA DE ADQUISICION	No. CHEQUE	BIEN ADQUIRIDO	No. DE FACTURA	PROVEEDOR	MARCA	MODELO	No. DE SERIE	UNIDAD ADMINISTRATIVA	RECURSO CON QUE FUE ADQUIRIDO				OBSERVACIONES
										GASTO CORRIENTE	FONDO III	FONDO IV	OTROS	
1246-7-5671	HERRAMIENTAS									\$	\$	\$	\$	
1246-7-5672	REFACCIONES									\$	\$	\$	\$	
1246-9-5691	OTROS EQUIPOS									\$	\$	\$	\$	
1247-1-5131	BIENES ARTISTICOS Y CULTURALES									\$	\$	\$	\$	
1247-2-5141	OBJETOS DE VALOR									\$	\$	\$	\$	
TOTAL										\$	\$	\$	\$	

ARG. RAFAEL JIMENEZ NUÑEZ
PRESIDENTE DEL CONSEJO DIRECTIVO DEL SOAPAJ

L. L. YOLANDA VINA OJEDA
COMISARIO DEL SOAPAJ

D.F. ALEXANDRA JIMENEZ DIAZ
DIRECTORA GENERAL DEL SOAPAJ

SOAPAJ
SISTEMA OPERACION DE AGUA POTABLE, ALOJAMIENTO Y SERVICIOS A COMPLETAMENTO DE JUCHIPILA



Estado de Situación Financiera Al 31/12/2020	SMAP JUCHIPILA	
	2020	2019
ACTIVO		
<i>Activo Circulante</i>		
Efectivo y Equivalentes	1,399,359	782,510
Derechos a Recibir Efectivo o Equivalentes	7,017,367	6,420,093
Derechos a Recibir Bienes o Servicios	0	49,153
Inventarios	0	0
Almacenes	0	322,611
Estimación por Pérdida o Deterioro de Activos Circulantes	0	0
Otros Activos Circulantes	0	0
Total de Activos Circulantes	8,416,727	7,574,367
<i>Activo No Circulante</i>		
Inversiones Financieras a Largo Plazo	0	0
Derechos a Recibir Efectivo o Equivalentes a Largo Plazo	0	0
Bienes Inmuebles, Infraestructura y Construcciones en Proceso	0	0
Bienes Muebles	1,593,556	1,018,016
Activos Intangibles	1,546,639	1,204,401
Depreciación, Deterioro y Amortización Acumulada de Bienes	-535,952	-259,954
Activos Diferidos	0	0
Estimación por Pérdida o Deterioro de Activos no Circulantes	0	0
Otros Activos no Circulantes	0	0
Total de Activos No Circulantes	2,604,243	1,962,463
TOTAL DEL ACTIVO	11,020,970	9,536,830
PASIVO		
<i>Pasivo Circulante</i>		
Cuentas por Pagar a Corto Plazo	1,509,300	1,395,623
Documentos por Pagar a Corto Plazo	0	0
Porción a Corto Plazo de la Deuda Pública a Largo Plazo	0	0
Títulos y Valores a Corto Plazo	0	0
Pasivos Diferidos a Corto Plazo	0	0
Fondos y Bienes de Terceros en Garantía y/o Administración a Corto Plazo	0	0
Provisiones a Corto Plazo	0	0
Otros Pasivos a Corto Plazo	0	0
Total de Pasivos Circulantes	1,509,300	1,395,623
<i>Pasivo No Circulante</i>		
Cuentas por Pagar a Largo Plazo	0	0
Documentos por Pagar a Largo Plazo	0	0
Deuda Pública a Largo Plazo	0	0
Pasivos Diferidos a Largo Plazo	0	0
Fondos y Bienes de Terceros en Garantía y/o en Administración a Largo Plazo	0	0
Provisiones a Largo Plazo	0	0
Total de Pasivos No Circulantes	0	0
TOTAL DEL PASIVO	1,509,300	1,395,623
HACIENDA PÚBLICA/ PATRIMONIO		
<i>Hacienda Pública/Patrimonio Contribuido</i>		
Aportaciones	0	0
Donaciones de Capital	0	0
Actualización de la Hacienda Pública / Patrimonio	0	0
Hacienda Pública/Patrimonio Generado	9,511,670	8,141,207
Resultados del Ejercicio (Ahorro / Desahorro)	1,757,160	1,506,307
Resultados de Ejercicios Anteriores	10,618,187	9,366,227
Revalúos	0	0
Reservas	-2,863,676	-2,731,327
Rectificaciones de Resultados de Ejercicios Anteriores	0	0
Exceso o Insuficiencia en la Actualización de la Hacienda	0	0
Resultado por Posición Monetaria	0	0
Resultado por Tenencia de Activos no Monetarios	0	0
TOTAL HACIENDA PÚBLICA/PATRIMONIO	9,511,670	8,141,207
TOTAL DEL PASIVO Y HACIENDA PÚBLICA / PATRIMONIO	11,020,970	9,536,830

ARQ. RAFAEL JIMENEZ NUÑEZ
PRESIDENTE CONSEJO DIRECTIVO SOAPAJ



O.F.B. ALEJANDRA JIMENEZ DIAZ
DIRECTORA GENERAL DEL SOAPAJE, AL CANTÓN DE JUQUILA Y SANEAMIENTO DE JUQUILA

L. I. YOLANDA LUNA CORTIÑERES
COMISARIO CONSEJO DIRECTIVO SOAPAJ

INGRESOS Y OTROS BENEFICIOS	
Ingresos de la Gestión	9,507,133
Impuestos	0
Cuotas y Aportaciones de Seguridad Social	0
Contribuciones de Mejoras	0
Derechos	0
Productos de Tipo Corriente	0
Aprovechamientos de Tipo Corriente	0
Ingresos por Venta de Bienes y Servicios	9,507,133
Ingresos no Comprendidos en las Fracciones de la Ley de Ingresos Causados en Ejercicios Fiscales Anteriores Pendientes de Liquidación o Pago	0
Participaciones, Aportaciones, Transferencias, Asignaciones, Subsidios y Otras Ayudas	
Participaciones y Aportaciones	342,238
Transferencias, Asignaciones, Subsidios y Otras ayudas	342,238
0	0
Otros Ingresos y Beneficios	
Ingresos Financieros	0
Incremento por Variación de Inventarios	0
Disminución del Exceso de Estimaciones por Pérdida o Deterioro u Obsolescencia	0
Disminución del Exceso de Provisiones	0
Otros Ingresos y Beneficios Varios	0
Total de Ingresos y Otros Beneficios	9,849,371
	290,407
GASTOS Y OTRAS PERDIDAS	
Gastos de Funcionamiento	7,544,738
Servicios Personales	4,101,212
Materiales y Suministros	850,341
Servicios Generales	2,597,185
0	0
Transferencias, Asignaciones, Subsidios y Otras Ayudas	
Transferencias Internas y Asignaciones al Sector Público	0
Transferencias al Resto del Sector Público	0
Subsidios y Subvenciones	0
Ayudas Sociales	0
Pensiones y Jubilaciones	0
Transferencias a Fideicomisos, Mandatos y Contratos Antólogos	0
Transferencias a la Seguridad Social	0
Donativos	0
Transferencias al Exterior	0
Participaciones y Aportaciones	
Participaciones	0
Aportaciones	0
Convenios	0
Intereses, Comisiones y Otros Gastos de la Deuda Pública	
Intereses de la Deuda Pública	0
Comisiones de la Deuda Pública	0
Gastos de la Deuda Pública	0
Costo por Coberturas	0
Apoyos Financieros	0
Otros Gastos y Pérdidas Extraordinarias	
Estimaciones, Depreciaciones, Deterioros, Obsolescencia y Amortizaciones	253,067
Provisiones	253,067
Disminución de Inventarios	0
Aumento por Insuficiencia de Estimaciones por Pérdida o Deterioro y Obsolescencia	0
Aumento por Insuficiencia de Provisiones	0
Otros Gastos	0
Inversión Pública	
Inversión Pública no Capitalizable	0
Total de Gastos y Otras Pérdidas	7,801,805
Resultados del Ejercicio (Ahorro y Desahorro)	2,047,567

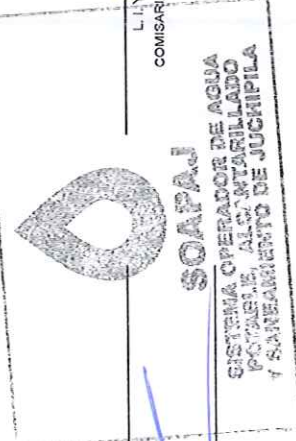

ARQ. RAFAEL JIMENEZ NUÑEZ
PRESIDENTE CONSEJO DIRECTIVO SOAPAJ

O.F.B. ALEJANDRA JIMENEZ DIAZ
DIRECTORA GENERAL DEL SOAPAJ

L. YOLANDA LUÑA GUTIERREZ
COMISARIO CONSEJO DIRECTIVO SOAPAJ.

Cuenta Pública 2020

Estado de Variación en la Hacienda Pública
Del 1 de Enero al 31 de Diciembre de 2020

(pesos)

SMAP JUCHIPILA

Ente Público:

Concepto	Hacienda Pública/ Patrimonio	Hacienda Pública/ Patrimonio	Hacienda Pública/ Patrimonio	Hacienda Pública/ Patrimonio	Hacienda Pública/ Patrimonio	Hacienda Pública/ Patrimonio	Hacienda Pública/ Patrimonio	Hacienda Pública/ Patrimonio	Hacienda Pública/ Patrimonio
	Generado de Ejercicios	Generado de Ejercicios	Generado de Ejercicios	Generado de Ejercicios	Generado de Ejercicios	Generado de Ejercicios	Generado de Ejercicios	Generado de Ejercicios	Generado de Ejercicios
	Anteriores	Anteriores	Anteriores	Anteriores	Anteriores	Anteriores	Anteriores	Anteriores	Anteriores
	Hacienda	Hacienda	Hacienda	Hacienda	Hacienda	Hacienda	Hacienda	Hacienda	Hacienda
	Pública/ Patrimonio	Pública/ Patrimonio	Pública/ Patrimonio	Pública/ Patrimonio	Pública/ Patrimonio	Pública/ Patrimonio	Pública/ Patrimonio	Pública/ Patrimonio	Pública/ Patrimonio
	Contribuido	Contribuido	Contribuido	Contribuido	Contribuido	Contribuido	Contribuido	Contribuido	Contribuido
	Ajustes por Cambios de Valor	Ajustes por Cambios de Valor	Ajustes por Cambios de Valor	Ajustes por Cambios de Valor	Ajustes por Cambios de Valor	Ajustes por Cambios de Valor	Ajustes por Cambios de Valor	Ajustes por Cambios de Valor	Ajustes por Cambios de Valor
TOTAL									
Rectificaciones de Resultados de Ejercicios Anteriores	0	0	0	0	0	0	0	0	0
HACIENDA PÚBLICA/PATRIMONIO CONTRIBUIDO NETO DE 2019	0	0	0	0	0	0	0	0	0
Aportaciones	0	0	0	0	0	0	0	0	0
Donaciones de Capital	0	0	0	0	0	0	0	0	0
Actualización de la Hacienda Pública/Patrimonio	0	0	0	0	0	0	0	0	0
HACIENDA PÚBLICA /PATRIMONIO GENERADO NETO DE 2019	6,634,900	1,506,307	6,634,900	1,506,307	6,634,900	1,506,307	6,634,900	1,506,307	8,141,207
Resultados del Ejercicio (Ahorro/Desahorro)	9,366,227	1,506,307	9,366,227	1,506,307	9,366,227	1,506,307	9,366,227	1,506,307	9,366,227
Resultados de Ejercicios Anteriores	0	0	0	0	0	0	0	0	0
Revalúos	0	0	0	0	0	0	0	0	0
Reservas	0	0	0	0	0	0	0	0	0
Rectificaciones de Resultados de Ejercicios Anteriores	-2,731,327	0	-2,731,327	0	-2,731,327	0	-2,731,327	0	-2,731,327
EXCESO O INSUFICIENCIA EN LA ACTUALIZACIÓN DE LA HACIENDA PÚBLICA/PATRIMONIO NETO DE 2019	0	0	0	0	0	0	0	0	0
Resultado por Posición Monetaria	0	0	0	0	0	0	0	0	0
Resultado por Tenencia de Activos no Monetarios	0	0	0	0	0	0	0	0	0
HACIENDA PÚBLICA / PATRIMONIO NETO FINAL DE 2019	0	1,506,307	0	1,506,307	0	1,506,307	0	1,506,307	8,141,207
CAMBIOS EN LA HACIENDA PÚBLICA/PATRIMONIO CONTRIBUIDO NETO DE	0	0	0	0	0	0	0	0	0
Aportaciones	0	0	0	0	0	0	0	0	0
Donaciones de Capital	0	0	0	0	0	0	0	0	0
Actualización de la Hacienda Pública/Patrimonio	0	0	0	0	0	0	0	0	0
VARIACIONES DE LA HACIENDA PÚBLICA / PATRIMONIO GENERADO NETO DE 2020	1,251,960	1,624,811	1,251,960	1,624,811	1,251,960	1,624,811	1,251,960	1,624,811	2,876,771
Resultados del Ejercicio (Ahorro/Desahorro)	1,251,960	1,757,160	1,251,960	1,757,160	1,251,960	1,757,160	1,251,960	1,757,160	1,251,960
Resultados de Ejercicios Anteriores	0	0	0	0	0	0	0	0	0
Revalúos	0	0	0	0	0	0	0	0	0
Reservas	0	0	0	0	0	0	0	0	0
Rectificaciones de Resultados de Ejercicios Anteriores	-132,349	-132,349	-132,349	-132,349	-132,349	-132,349	-132,349	-132,349	-132,349
CAMBIOS EN EL EXCESO O INSUFICIENCIA EN LA ACTUALIZACIÓN DE LA HACIENDA PÚBLICA/PATRIMONIO NETO DE 2020	0	0	0	0	0	0	0	0	0
Resultado por Posición Monetaria	0	0	0	0	0	0	0	0	0
Resultado por Tenencia de Activos no Monetarios	0	0	0	0	0	0	0	0	0
HACIENDA PÚBLICA / PATRIMONIO NETO FINAL DE 2020	0	3,131,118	0	3,131,118	0	3,131,118	0	3,131,118	11,017,977

Bajo protesta de decir verdad declaramos que los Estados Financieros y sus Notas son razonablemente correctos y responsabilidad del emisor

ARQ. RAFAEL JIMENEZ NUÑEZ
PRESIDENTE CONSEJO DIRECTIVO SOAPAJ

G.F.B. ALEJANDRA JIMENEZ DIAZ
DIRECTORA GENERAL DEL SOAPAJ



SISTEMA OPERADOR DE AGUA
POTABLE Y SANEAMIENTO DE JUCHIPILA

L. YOLANDA LUNA GUTIÉRREZ
COMISARIO CONSEJO DIRECTIVO SOAPAJ

Estado de Cambios en la Situación Financiera Del 01/01/2020 al 31/12/2020		SMAP JUJUPILA	
	Origen	Aplicación	
ACTIVO			
Activo Circulante	647,762	2,131,903	
Efectivo y Equivalentes	371,764	1,214,124	
Derechos a Recibir Efectivo o Equivalentes	0	616,850	
Derechos a Recibir Bienes o Servicios	49,153	597,274	
Inventarios	0	0	
Almacenes	322,611	0	
Estimación por Pérdida o Deterioro de Activos Circulantes	0	0	
Otros Activos Circulantes	0	0	
Activo No Circulante	275,998	917,779	
Inversiones Financieras a Largo Plazo	0	0	
Derechos a Recibir Efectivo o Equivalentes a Largo Plazo	0	0	
Bienes Inmuebles, Infraestructura y Construcciones en Proceso	0	0	
Bienes Muebles	0	575,541	
Activos Intangibles	0	342,238	
Depreciación, Deterioro y Amortización Acumulada de Bienes	275,998	0	
Activos Diferidos	0	0	
Estimación por Pérdida o Deterioro de Activos no Circulantes	0	0	
Otros Activos no Circulantes	0	0	
PASIVO			
Pasivo Circulante	113,677	113,677	
Cuentas por Pagar a Corto Plazo	113,677	0	
Documentos por Pagar a Corto Plazo	0	0	
Porción a Corto Plazo de la Deuda Pública a Largo Plazo	0	0	
Títulos y Valores a Corto Plazo	0	0	
Pasivos Diferidos a Corto Plazo	0	0	
Fondos y Bienes de Terceros en Garantía y/o Administración a Corto Plazo	0	0	
Otros Pasivos a Corto Plazo	0	0	
Pasivo No Circulante	0	0	
Cuentas por Pagar a Largo Plazo	0	0	
Documentos por Pagar a Largo Plazo	0	0	
Deuda Pública a Largo Plazo	0	0	
Pasivos Diferidos a Largo Plazo	0	0	
Fondos y Bienes de Terceros en Garantía y/o en Administración a Largo Plazo	0	0	
Provisiones a Largo Plazo	0	0	
HACIENDA PÚBLICA/ PATRIMONIO	1,502,813	132,349	
Hacienda Pública/Patrimonio Contribuido	0	0	
Donaciones de Capital	0	0	
Actualización de la Hacienda Pública / Patrimonio	0	0	
Hacienda Pública/Patrimonio Generado	1,502,813	132,349	
Resultados del Ejercicio (Ahorro / Desahorro)	250,853	0	
Resultados de Ejercicios Anteriores	1,251,960	0	
Revalúos	0	0	
Reservas	0	0	
Rectificaciones de Resultados de Ejercicios Anteriores	0	132,349	
Exceso o Insuficiencia en la Actualización de la Hacienda	0	0	
Resultado por Posición Monetaria	0	0	
Resultado por Tenencia de Activos no Monetarios	0	0	

ARQ. RAFAEL JIMENEZ NUÑEZ
PRESIDENTE CONSEJO DIRECTIVO SOAPAJ

Q.F.B. ALEJANDRA JIMENEZ DIAZ
DIRECTORA GENERAL DEL SOAPAJ



SOAPAJ
SISTEMA OPERADOR DE AGUA
POTABLE, ALICANTARILLADO
Y SANEAMIENTO DE JUCHIPILA

L. I. YOLANDA LUNA GUTIERREZ
COMISARIO CONSEJO DIRECTIVO SOAPAJ.

Estado de Flujos de Efectivo		SMAP JUCHIPILA
Del 01/01/2020 Al 31/12/2020		2020
		2019
Flujos de Efectivo de las Actividades de Operación		
Origen		8,652,901
Impuestos		0
Cuotas y Aportaciones de Seguridad Social		0
Contribuciones de mejoras		0
Derechos		0
Productos		0
Aprovechamientos		0
Ingresos por Venta de Bienes y Prestación de Servicios		8,326,853
Participaciones, Aportaciones, Convenios, Incentivos Derivados de la Colaboración Fiscal y Fondos Distintos de Aportaciones		342,238
Transferencias, Asignaciones, Subsidios y Subvenciones, y Pensiones y Jubilaciones		0
Otros Orígenes de Operación		0
Aplicación		
Servicios Personales		7,429,177
Materiales y Suministros		3,588,041
Servicios Generales		850,341
Transferencias Internas y Asignaciones al Sector Público		2,587,185
Transferencias al resto del Sector Público		0
Subsidios y Subvenciones		230,197
Ayudas Sociales		0
Pensiones y Jubilaciones		0
Transferencias a Fideicomisos, Mandatos y Contratos Análogos		0
Transferencias a la Seguridad Social		0
Donativos		0
Transferencias al Exterior		0
Participaciones		0
Aportaciones		0
Convenios		0
Otros Aplicaciones de Operación		283,396
		381,654
		1,223,725
Flujos Netos de Efectivo por Actividades de Operación		
		15,474
		0
		15,474
		0
		0
		451,561
		0
		37,490
		414,071
		-451,561
Flujo de Efectivo de las Actividades de Financiamiento		
Origen		0
Endeudamiento Neto		0
Interno		0
Externo		0
Otros Orígenes de Financiamiento		0
Aplicación		
Servicios de la Deuda		0
Interno		0
Externo		0
Otras Aplicaciones de Financiamiento		0
Flujos netos de Efectivo por Actividades de Financiamiento		
		616,850
		782,510
		1,399,359
Incremento/Disminución Neta en el Efectivo y Equivalentes al Efectivo		
Efectivo y Equivalentes al Efectivo al inicio del Ejercicio		772,164
Efectivo y Equivalentes al Efectivo al final del Ejercicio		10,346
		782,510



SOAPAJ

 SOCIEDAD OPERADORA DE AGUA POTABLE Y ALCANTARILLADO Y SERVICIOS PÚBLICOS DE JUCHIPILA

ARQ. RAFAEL JIMENEZ NUÑEZ
 PRESIDENTE CONSEJO DIRECTIVO SOAPAJ

C.F.B. ALEJANDRA JIMENEZ DIAZ
 DIRECTORA GENERAL DEL SOAPAJ

L. I. YOLANDA LUNA GUTIERREZ
 COMISARIO CONSEJO DIRECTIVO SOAPAJ.

BIENES MUEBLES
SISTEMA OPERADOR DE AGUA POTABLE Y ALCANTARILLADO DE JUCHIPILA, ZAC.
ANALITICA TRIMESTRAL DE ADQUISICIONES DEL EJERCICIO 2020
DEL 2 DE ENERO AL 31 DE DICIEMBRE 2020

Cuenta	Fecha de Adquisición	No. Cheque	Bien Adquirido	No. de Factura	Proveedor	Marca	Modelo	No. de Serie	Unidad Administrativa	Importe				Observaciones
										Gasto Corriente	Fondo III	Fondo IV	Otros	

1241-1-5111	MOBILIARIO														
1241-1-5112	EQUIPO DE ADMINISTRACIÓN														
1241-2-5121	MUEBLES, EXCEPTO DE OFICINA Y ESTANTERÍA														
1241-3-5151	BIENES INFORMÁTICOS														
1241-9-5191	OTROS MOBILIARIOS Y EQUIPOS DE ADMINISTRACIÓN														
1242-1-5211	EQUIPO EDUCACIONAL Y RECREATIVO														
1242-2-5221	APARATOS DEPORTIVOS														
1242-3-5231	CÁMARAS FOTOGRAFICAS Y DE VIDEO														
5231-2	JUEGO DE DOS CÁMARAS DE SEGURIDAD	TRANSF	6-Jul-2020	E928A2	QUETZALCOATL SERRANO DAVALOS	ZRTECO	B531A11B	3104XE-CL	A10-CABECERA MUNICIPAL					\$3,127.00	
1242-9-5291	OTRO MOBILIARIO Y EQUIPO EDUCACIONAL Y RECREATIVO														
1243-1-5311	EQUIPO MÉDICO Y DE LABORATORIO														
1243-2-5321	INSTRUMENTAL MÉDICO Y DE LABORATORIO														
1244-1-5411	AUTOMÓVILES Y EQUIPO TERRESTRE														
5411-2	CAMIONETA SAVEIRO	TRANSF	17-abr-2020		DISTRIBUIDORA VOLKSWAGEN DEL CENTRO S.A. DE C.V.	VOLKSWAGEN	SAVEIRO 2020	98WRB45JULP	A10-CABECERA MUNICIPAL					\$186,637.93	
1244-2-5421	CARROCERÍAS Y REMOLQUES														
1244-9-5491	OTROS EQUIPOS DE TRANSPORTE														
1244-5-5451	EMBARCACIONES														
1245-0-5511	EQUIPO DE SEGURIDAD PÚBLICA														





L. I. ROSARIO LUNA GUTIERREZ
COMISARIO DEL SOFAPAL

ARQ. RAFAEL JIMENEZ NUÑEZ
PRESIDENTE DEL CONSEJO DIRECTIVO DEL SOFAPAL

Cuenta	Fecha de Adquisición	No. Cheque	Bien Adquirido	No. de Factura	Proveedor	Marca	Modelo	No. de Serie	Unidad Administrativa	Importe				Observaciones	
										Gasto Corriente	Fondo III	Fondo IV	Otros		Total
1246-2-5621	22-feb-2020		BOMBA SUMERGIBLE	D-065	SERVICIO ADAME, S.A. DE C.V.	BAMSA	145110/9		A10-CABECERA MUNICIPAL	\$	\$	\$	\$	\$123,826.20	
5621-2	30-mar-2020		BOMBA SUMERGIBLE	D-124	SERVICIO ADAME, S.A. DE C.V.	BAMSA	145110/9		A10-CABECERA MUNICIPAL	\$	\$	\$	\$	\$175,638.79	
5621-1	23-sep-2020		BOMBA DOSIFICADORA	G-2843	INGENIERIA Y EQUIPOS PARA FLUIDOS, S.A. DE C.V.	UMI-HILTON ROY			A10-CABECERA MUNICIPAL	\$	\$	\$	\$	\$10,248.00	
5621-1	26-nov-2020		BOMBA DOSIFICADORA 50%	G-3010	INGENIERIA Y EQUIPOS PARA FLUIDOS, S.A. DE C.V.	UMI-HILTON ROY	PD041-928N		A10-CABECERA MUNICIPAL	\$	\$	\$	\$	\$4,890.00	
5621-1	22-dic-2020		BOMBA SUMERGIBLE	B-6453	ELECTROBOMBAS SUMERGIBLES S.A. DE C.V.	US	JMLC 16 PASOS	8029007988-052M0004	A10-CABECERA MUNICIPAL	\$	\$	\$	\$	\$129,310.35	
1246-3-5631	MAQUINARIA Y EQUIPO DE CONSTRUCCIÓN														
5631-2	31-ene-2020		TRONZADORA	Z0018266	BIG ESPINOZA S.A. DE C.V.	WACKER	BTS630		A10-CABECERA MUNICIPAL	\$	\$	\$	\$	\$19,827.59	
5631-2	31-ene-2020		TRONZADORA	A0002358	JOEL ESPINOZA ZEPEDA	DEVALT			A10-CABECERA MUNICIPAL	\$	\$	\$	\$	\$24,991.38	
1246-4-5641	SISTEMAS DE AIRE ACONDICIONADO, CALEFACCION Y DE REFRIGERACION INDUSTRIAL Y COMERCIAL														
1246-5-5651	EQUIPOS Y APARATOS DE COMUNICACION Y TELECOMUNICACION														
5651-2	29-may-2020		CELULAR	32324	PC ONLINE S.A. DE C.V.	MOTOROLA	MOTO G5	N/A	A10-CABECERA MUNICIPAL	\$	\$	\$	\$	\$2,068.10	
5651-2	29-may-2020		CELULAR	32333	PC ONLINE S.A. DE C.V.	MOTOROLA	MOTO G5	N/A	A10-CABECERA MUNICIPAL	\$	\$	\$	\$	\$2,068.10	
5651-1	30-oct-2020		EQUIPO CELULAR	91674	NUOVA WAL MART DE MEXICO, S. DE R. L. DE C.V.	MOTO	E69LY		A10-CABECERA MUNICIPAL	\$	\$	\$	\$	\$2,325.00	
1246-6-5661	MAQUINARIA Y EQUIPO ELECTRICO Y ELECTRONICO														
1246-7-5671	HERRAMIENTAS														
1246-7-5672	REFACCIONES														
1246-9-5691	OTROS EQUIPOS														
1247-1-5131	BIENES ARTISTICOS Y CULTURALES														
1247-2-5141	OBJETOS DE VALOR														
TOTAL										\$	\$	\$	\$	\$684,958.44	

SISTEMA OPERADOR DE AGUA POTABLE Y SANEAMIENTO DE OAXACA

SOFAPAL

O.F. ALFONSO JIMENEZ DIAZ
DIRECTOR GENERAL DEL SOFAPAL

BIENES INMUEBLES
SISTEMA OPERADOR DE AGUA POTABLE Y ALCANTARILLADO DE JUCHIPILA, ZAC.
ANALITICA TRIMESTRAL DE ADQUISICIONES DEL EJERCICIO 2020
DEL 02 DE ENERO AL 31 DE DICIEMBRE 2020

CUENTA	FECHA DE ADQUISICION	No. CHEQUE	DESCRIPCION DEL BIEN	UBICACION	No. Y FECHA DE ESCRITURA PUBLICA	GASTO CORRIENTE	IMPORTE				OBSERVACIONES	
							FONDO III	FONDO IV	OTROS	TOTAL		
1231-0-5811			TERRENOS									
1232-0-5821			VIVIENDAS									
1233-0-5831			EDIFICIOS NO RESIDENCIALES									
1239-0-5891			OTROS BIENES INMUEBLES									
TOTAL						\$0.00	\$0.00	\$0.00	\$0.00	\$0.00		

NO HUBO MOVIMIENTO



~~L. I. YOLANDA LUNA GUTIERREZ
 COMISARIO DEL CONSEJO DIRECTIVO~~

~~ARO/ RAFAEL JIMENEZ NUNEZ
 PRESIDENTE DEL CONSEJO DIRECTIVO~~